

## AV Center

Мультимедійная система

Мультимедійна аудіо/відео система

Инструкция по  
эксплуатации

RU

Інструкції з  
експлуатації

UA

Подробнее об отмене демонстрации см. на стр. 14.  
Відомості про те, як скасувати показ демонстраційного ролика  
(режим «Демонстрация»): стор. 14.



Video CD



Made for



iPod



iPhone



Мультимедийная система

Сделано в Китае

Изготовитель: Сони Корпорейшн

Адрес: 1-7-1 Конан, Минато-ку,

Токио 108-0075, Япония

Для обеспечения безопасности установите это устройство на приборной панели автомобиля.

Перед установкой и подключением ознакомьтесь с прилагаемой инструкцией.

## Внимание

**Во избежание возгорания или поражения электрическим током не подвергайте устройство воздействию дождя или влаги.**

**Во избежание поражения электрическим током не открывайте корпус устройства.**

**По вопросам обслуживания обращайтесь только к квалифицированному специалисту.**

### ПРЕДУПРЕЖДЕНИЕ

Оптические приборы, используемые в данном изделии, представляют повышенную опасность для зрения. Поскольку используемый в проигрывателе CD/DVD лазерный луч представляет опасность для зрения, не пытайтесь разобрать корпус. По вопросам обслуживания обращайтесь только к квалифицированному специалисту.

Свойства лазерного диода

- Продолжительность излучения: непрерывное
- Выходная мощность лазера: меньше 46,8 мкВт (значение получено измерением на расстоянии 70 мм от поверхности линзы объектива блока оптического считывания с апертурой 7 мм.)

Дата изготовления указана на товаре, а также на упаковке в следующем формате: ММ.YYYY, где ММ – месяц и YYYY – год изготовления.

### **Внимание. Если в замке зажигания нет положения АСС**

После отключения зажигания нажмите и удерживайте кнопку OFF на устройстве, пока дисплей не погаснет.

В противном случае дисплей не погаснет, что может привести к разрядке аккумулятора.

---

## Содержание

Внимание . . . . .	2
Расположение и функции деталей и элементов управления . . . . .	4

---

### Начало работы

Сброс параметров устройства . . . . .	6
Установка часов . . . . .	6

---

### Прослушивание радиопередач

Прослушивание радиопередач . . . . .	7
Сохранение и прием радиостанций . . . . .	7
Использование системы радиоданных (RDS) . . . . .	8

---

### Воспроизведение

Воспроизведение диска . . . . .	9
Воспроизведение с устройства iPod/USB . . . . .	10
Поиск и воспроизведение дорожек . . . . .	11
Доступные параметры . . . . .	11
Picture EQ . . . . .	11
Формат . . . . .	12
Уровень звука DVD . . . . .	12

---

### Настройки

Общие настройки . . . . .	12
Калибр. панели . . . . .	13
Звук настройки . . . . .	14
Настройка звука . . . . .	14
Экран настройки . . . . .	14
Визуальн. Настройки . . . . .	14

---

### Дополнительная информация

Дополнительное аудио-/видеооборудование . . . . .	16
Камера заднего вида . . . . .	16
Меры предосторожности . . . . .	16
Уход за устройством . . . . .	20
Технические характеристики . . . . .	20
Поиск и устранение неисправностей . . . . .	22
Список кодов языков . . . . .	26

# Расположение и функции деталей и элементов управления

## Основное устройство

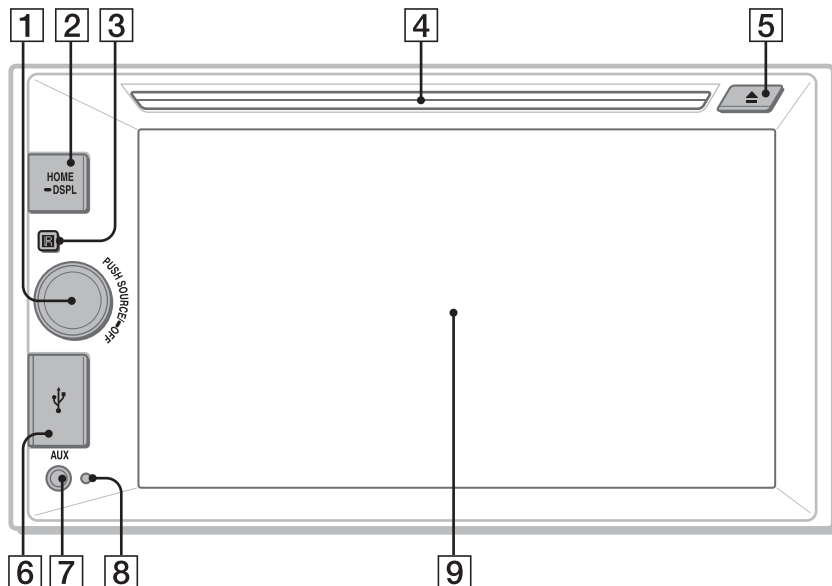

### 1 SOURCE

Включение устройства.  
Изменение источника. При каждом нажатии отображается доступный для выбора источник во всплывающем окне на текущем дисплее.

#### -OFF

Нажмите и удерживайте в течение 1 секунды для отключения от источника.

Нажмите и удерживайте более 2 секунд для выключения устройства. Когда устройство выключено, функциональность пульта дистанционного управления недоступна.

#### Регулятор громкости

Вращайте для регулировки громкости.

### 2 HOME

Открытие меню HOME.  
Если нажать эту кнопку во время воспроизведения с диска, iPod или с USB, воспроизведение будет приостановлено и звук выключится. Чтобы возобновить воспроизведение, нажмите .

#### -DSPL (дисплей)

Нажмите и удерживайте, чтобы открыть меню дисплея.

Функция выключения монитора настраивается в меню дисплея. Когда функция выключения монитора активирована, монитор выключен. Коснитесь любого места на дисплее, чтобы снова его включить.

### 3 Приемник сигналов с пульта дистанционного управления

### 4 Слот для дисков

### 5 ▲ (извлечение диска)

### 6 Порт USB

Откройте крышку для подключения устройства USB.

### 7 Клемма AUX

### 8 Кнопка сброса

### 9 Дисплей/сенсорный экран

## RM-X170 пульт дистанционного управления (не входит в комплект)

Пульт дистанционного управления можно использовать для управления функциями воспроизведения аудио. Для работы с меню используйте сенсорный экран.

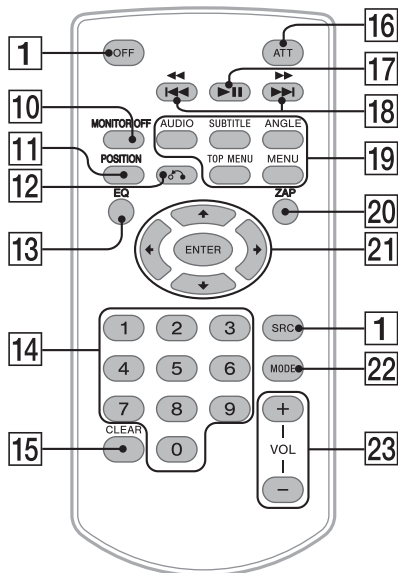

Перед использованием снимите изоляционную пленку.

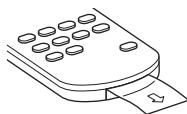

- 10 MONITOR OFF**
- 11 POSITION**  
Эта кнопка не поддерживается.
- 12 ↶ (возврат)**  
Возврат к предыдущему экрану/возврат к меню на диске Video CD (VCD).
- 13 EQ (эквалайзер)**  
Выбор кривой эквалайзера.
- 14 Номерные кнопки (от 0 до 9)**
- 15 CLEAR**
- 16 ATT (приглушение)**  
Приглушение звука. Чтобы вернуть исходный уровень громкости, нажмите эту кнопку еще раз или нажмите кнопку VOL +.
- 17 ►|| (воспроизведение/пауза)**

- 18 ◀◀◀/▶▶▶ (предыдущий/следующий)**
- 19 Кнопки настройки воспроизведения DVD**
- 20 ZAP (Zappin) (стр. 8)**
- 21 ◀/↑/↓/▶ (курсор)/ENTER**
- 22 MODE**  
Выбор радиодиапазона.
- 23 VOL (громкость) +/-**

## Отображаемые экраны

Экран воспроизведения:

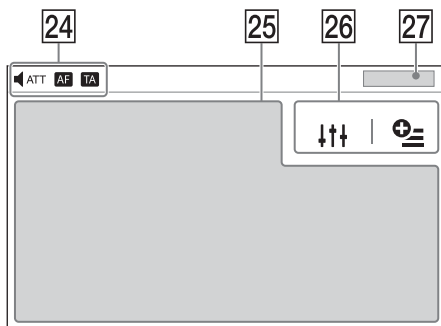

Главный экран:

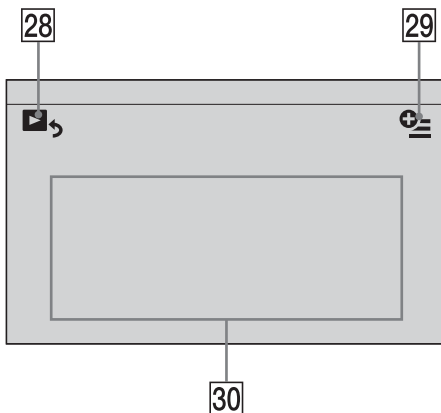

### 24 Индикация

▶ ATT  
Загорается, когда включена функция приглушения звука.

### AF (Альтернативные частоты)

Загорается, когда доступны альтернативные частоты (AF).

---

### **TA** (Сообщения о текущей ситуации на дорогах)

Загорается, когда доступна информация о дорожном движении.

---

### **25** Область конкретного применения

Отображение элементов управления/индикации или отображение состояния данного устройства. Отображаемые элементы могут отличаться в зависимости от источника.

### **26** Область общего применения



Непосредственный доступ к меню настройки  
Настройка звука (стр. 14).

---

### **⚙️ (параметры)**

Переход в меню параметров. Вид меню параметров зависит от источника.

---

### **27** Часы (стр. 6)

Когда в качестве источника выбрано [AUX Front], [AUX Rear] или [Кам. задн. в.], часы не отображаются.



Переключение с экрана HOME на экран воспроизведения.

### **29** ⚙️ (параметры)

Переход в меню параметров HOME.  
Нажмите кнопку HOME, затем коснитесь ⚙️.

---

### **[Вид иконок]**

Выбор способа отображения иконок: [Линия] или [Сетка].

---

Чтобы вернуться к главному экрану, коснитесь ↩️.

### **30** Кнопки выбора источника

Изменение источника.

## Начало работы

### Сброс параметров устройства

Перед первым включением устройства или после замены автомобильного аккумулятора, а также после изменения схемы подключения следует сбросить параметры устройства.

#### **1** Нажмите кнопку сброса на устройстве.

Для этого используйте заостренный предмет, например, шариковую ручку.

#### Примечание

Нажатие кнопки сброса приводит также к сбросу установок часов и некоторых других занесенных в память параметров.

---

### Установка часов

#### **1** Нажмите кнопку HOME, затем коснитесь [Настройки].

#### **2** Коснитесь ⚙️ и потом [Настройка часов].

Появится экран настройки.

#### **3** Нажимайте ▲/▼, чтобы установить часы и минуты.

#### **4** Коснитесь [Установка].

Настройка завершена.

Чтобы включить или отключить функцию СТ (стр. 8), коснитесь [Clock Time].

## Прослушивание радиопередач

### Прослушивание радиопередач

Для прослушивания радио нажмите кнопку HOME, затем коснитесь [Тюнер].

#### Элементы управления приемом/ индикация во время приема

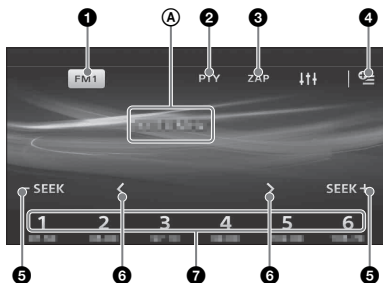

#### Элементы управления приемом (от 1 до 7)

- 1** **Значок текущего диапазона частот**  
Открытие списка диапазонов частот.
- 2** **[PTY] (типы программ) (только модели FM)**  
Открытие списка PTY (стр. 9).
- 3** **[ZAP] (ZAPPIN™)**  
Поиск необходимой станции путем прослушивания настроенных станций по несколько секунд.
- 4** **☰**  
Открытие меню параметров тюнера.
- 5** **-SEEK/SEEK+**  
Автоматическая настройка.
- 6** **</>**  
Ручная настройка.  
Коснитесь и удерживайте для непрерывного пропуска частот.
- 7** **От [1] до [6]**  
Выбор предустановленной станции.  
Коснитесь и удерживайте для занесения в память текущей частоты.

### Индикация приема (A)

A Частота

### Сохранение и прием радиостанций

#### Предупреждение

Во избежание возникновения аварийной ситуации при настройке радио во время управления автомобилем используйте функцию памяти оптимальной настройки (BTM).

#### Автоматическое сохранение (BTM)

- 1** Выберите необходимый диапазон частот ([FM1], [FM2], [FM3], [AM1] или [AM2]).
- 2** Коснитесь **☰**.
- 3** Коснитесь [BTM], а затем [Поиск].  
Устройство сохраняет первые шесть доступных радиостанций в списке предустановок (от [1] до [6]).

#### Настройка

- 1** Коснитесь текущего диапазона частот.  
Появится список диапазонов частот.
- 2** Коснитесь нужного диапазона частот ([FM1], [FM2], [FM3], [AM1] или [AM2]).
- 3** Выполните настройку.  
**Автоматическая настройка**  
Коснитесь **-SEEK/SEEK+**.  
Поиск остановится, когда устройство найдет радиостанцию. Повторяйте процедуру, пока не будет найдена нужная радиостанция.  
**Ручная настройка**  
Коснитесь **</>** до тех пор, пока не будет найдена нужная частота.  
Для непрерывного пропуска частот коснитесь и удерживайте **</>**.

#### Сохранение вручную

- 1** Во время приема радиостанции, которую требуется сохранить, нажмите и удерживайте нужный номер предустановки (от [1] до [6]).

## Прием сохраненных в памяти радиостанций

- 1 Выберите диапазон.
- 2 Коснитесь нужного номера предустановки (от [1] до [6]).

## Поиск требуемой станции среди предустановленных станций (ZAPPIN предустановок тюнера)

С помощью ZAPPIN предустановок тюнера можно найти нужную станцию путем прослушивания предустановленных станций по несколько секунд.

- 1 Во время прослушивания радио коснитесь [ZAP]. Начнется ZAPPIN предустановок тюнера и все последующие станции будут приниматься по очереди.
- 2 Когда услышите, что принимается нужная станция, коснитесь [ZAP] еще раз.

## Использование системы радиоданных (RDS)

Индикация на дисплее

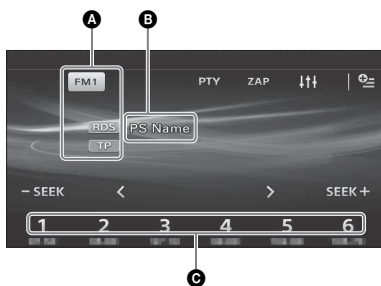

- А Название диапазона частот, RDS\*1, TP\*2
- В Название программной услуги, частота, данные RDS
- С Номер предустановки

\*1 При приеме данных RDS.

\*2 При приеме программ о движении транспорта.

## Услуги RDS

Данное устройство автоматически обеспечивает использование следующих служб RDS:

### AF (Альтернативные частоты)

Выбирает и выполняет перенастройку радиостанций, имеющих самый сильный сигнал в сети. С помощью этой функции можно непрерывно прослушивать одну и ту же программу во время продолжительной поездки. При этом нет необходимости выполнять перенастройку на одну и ту же станцию вручную.

### ТА (Сообщения о текущей ситуации на дорогах)/TP (Программа о текущей ситуации на дорогах)

Обеспечивает прием текущей информации/программ. При приеме сигналов такой информации/программы воспроизведение любого выбранного в данный момент источника прерывается.

### PTY (типы программ)

Отображает тип принимаемой в данный момент программы.

Кроме того, осуществляет поиск заданного типа программ.

### СТ (Clock Time)

Данные СТ, передаваемые с сигналами RDS, используются для установки часов устройства.

## Настройка AF

- 1 Нажмите кнопку HOME, затем коснитесь [Тюнер].
- 2 Коснитесь нужного диапазона частот ([FM1], [FM2] или [FM3]).
- 3 Коснитесь  $\oplus$ , затем [AF (Альтернативные частоты)] и выберите значение [ВКЛ].

## Настройка ТА

- 1 Нажмите кнопку HOME, затем коснитесь [Тюнер].
- 2 Коснитесь нужного диапазона частот ([FM1], [FM2] или [FM3]).
- 3 Коснитесь  $\oplus$ , затем [ТА (Сообщения о текущей ситуации на дорогах)] и выберите значение [ВКЛ].

## Сохранение станций RDS с параметрами AF и ТА

Можно выполнить предварительную настройку станций RDS с параметрами AF/ТА. Задайте AF/ТА, затем сохраните станцию с помощью BTM или вручную. При выполнении ручной предустановки можно сохранить также станции без RDS.



## Прием экстренных сообщений

При включении AF или TA экстренные сообщения будут автоматически прерывать текущий источник.

## Прослушивание одной региональной программы (Regional)

Когда включены функции AF и Regional, устройство не будет переключаться на другую региональную станцию с более сильной частотой. При выезде за пределы области приема этой региональной программы коснитесь  → [Regional] → [ВЫКЛ] во время приема FM-радиостанции. Эта функция не работает в Великобритании и некоторых других регионах.

## Выбор типов программ (PTY)

**1** Во время приема FM-радиостанции коснитесь [PTY].

Для прокрутки списка коснитесь ▲/▼.

**2** Коснитесь нужного типа программ.

Устройство начинает поиск станции, передающей программу выбранного типа.

Чтобы закрыть список PTY, коснитесь .

## Тип программ

**News** (новости), **Current Affairs** (текущие события), **Information** (информация), **Sport** (спорт), **Education** (образование), **Drama** (радиоспектакли), **Cultures** (культура), **Science** (наука), **Varied Speech** (разное), **Pop Music** (популярная музыка), **Rock Music** (рок-музыка), **Easy Listening** (легкая музыка), **Light Classics M** (популярная классика), **Serious Classics** (классика), **Other Music** (прочие стили музыки), **Weather & Metr** (погода), **Finance** (финансы), **Children's Progs** (детские программы), **Social Affairs** (общественная жизнь), **Religion** (религия), **Phone In** (звонки в прямой эфир), **Travel & Touring** (путешествия), **Leisure & Hobby** (досуг), **Jazz Music** (джазовая музыка), **Country Music** (музыка кантри), **National Music** (национальная музыка), **Oldies Music** (старые шлягеры), **Folk Music** (народная музыка), **Documentary** (документальные репортажи)

### Примечание

Эта функция недоступна в странах или регионах, где не передаются данные PTY.

## Воспроизведение

Сведения о типах дисков и файлов, доступных для воспроизведения, см. на стр. 18.

## Воспроизведение диска





В зависимости от типа диска некоторые операции могут отличаться или будут ограничены.

См. инструкцию по эксплуатации, прилагаемую к диску.

**1** Вставьте диск (этикеткой вверх), после чего начнется воспроизведение.

### Если появляется меню DVD

Коснитесь нужного элемента в меню DVD.

Также можно использовать панель управления меню, которая отображается касанием экрана в любом месте, за исключением элементов меню DVD. Коснитесь ///, чтобы переместить курсор, а затем коснитесь [ENTER] для подтверждения выбора.

### Пример индикации воспроизведения (DVD)

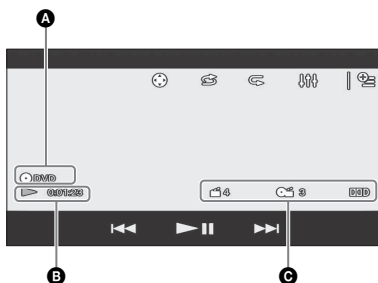

- A** Значок текущего источника, формат
- B** Состояние воспроизведения, время, прошедшее с начала воспроизведения
- C** Номер раздела/главы, аудиоформат

Коснитесь экрана, если нет индикации.

Ряд элементов индикации всегда отображается во время воспроизведения аудиодисков.

## Использование функций PBC (управление воспроизведением)

Меню PBC помогает выполнять операции в интерактивном режиме, когда воспроизводится диск VCD, совместимый с функцией PBC.

- 1 Начните воспроизведение диска VCD, совместимого с функцией PBC.**  
Появится меню PBC.
- 2 Коснитесь [PBC].**  
Появится панель управления меню.
- 3 С помощью номерных кнопок выберите нужный элемент, а затем коснитесь [ENTER].**
- 4 Следуя инструкциям меню, выполните операции в диалоговом режиме.**  
Для возврата к предыдущему экрану коснитесь ↶.

**Чтобы отключить функции PBC, установите для параметра [Упр.воспр.Video CD] значение [ВЫКЛ] (стр. 15).**

### Примечания

- Во время воспроизведения PBC на экране воспроизведения не отображаются номер дорожки, элемент воспроизведения и т. п.
- При воспроизведении с функцией PBC возобновление воспроизведения невозможно.

## Настройка параметров аудио

### Изменение языка/формата аудио

Во время воспроизведения видео с DVD можно изменить язык аудио, если дорожки на диске записаны на нескольких языках. Для диска, записанного в нескольких аудиоформатах (например, Dolby Digital), можно изменить аудиоформат.

Во время воспроизведения коснитесь экрана и затем ⚙.

Коснитесь 🎵 повторно, пока не появится нужный язык/формат аудио.

Пример: Dolby Digital 5.1 ch



Если один и тот же язык отображается несколько раз, диск записан с использованием нескольких аудиоформатов.

## Смена аудиоканала

При воспроизведении диска VCD можно воспроизводить звук правого и левого каналов, только правого или только левого канала через оба громкоговорителя — правый и левый. Во время воспроизведения повторно касайтесь 🗣️LR, пока не появится нужный аудиоканал. Параметры приведены ниже.

**[Stereo]:** стандартный стереозвук (по умолчанию)

**[Левый]:** звук левого канала (монофонический)

**[Правый]:** звук правого канала (монофонический)

## Воспроизведение с устройства iPod/USB

В данной инструкции по эксплуатации термин "iPod" используется как общая ссылка на функции iPod в устройствах iPod и iPhone, если в тексте или рисунках не указано другое. Дополнительные сведения о совместимости iPod см. в разделе "Об iPod" (стр. 20) или посетите сайт технической поддержки, указанный на задней стороне обложки.

Можно использовать устройства USB типа MSC (запоминающее устройство большой емкости) — например, флэш-накопитель USB, цифровой мультимедийный проигрыватель, телефон под управлением ОС Android — совместимые со стандартом USB.

Для некоторых цифровых мультимедийных проигрывателей или телефонов под управлением ОС Android может потребоваться настройка режима подключения USB для соединения с устройствами MSC.

### 1 Уменьшите громкость на данном устройстве.

Если устройство выключено, включите его.

### 2 Подключите iPod или устройство USB к порту USB.

Воспроизведение начнется автоматически. Если устройство iPod/USB уже подключено, то для начала воспроизведения нажмите HOME, а затем коснитесь [iPod/USB].

## Остановка воспроизведения

Нажмите и удерживайте кнопку OFF в течение 1 секунды.

## Отсоединение устройства

Остановите воспроизведение, затем отсоедините устройство.

Во избежание возможного повреждения данных на устройстве не следует отсоединять его во время воспроизведения.

### Предупреждение относительно iPhone

Когда iPhone подключается через USB, уровень громкости телефона регулируется на самом iPhone. Для предотвращения неожиданного громкого звучания после вызова не следует увеличивать уровень громкости на этом устройстве во время телефонного вызова.

### О режиме возобновления

Если воспроизводящий в настоящий момент проигрыватель iPod подключен к док-разъему, данное устройство переводится в режим возобновления и воспроизведение начинается в режиме, установленном на iPod. В режиме возобновления невозможно повторное воспроизведение/воспроизведение в случайной последовательности.

## Поиск и воспроизведение дорожек

### Использование повторного воспроизведения и воспроизведения в случайной последовательности

1 Во время воспроизведения касайтесь (повтор) или (в случайной последовательности), пока не появится нужный параметр.

Начнется повторное воспроизведение или воспроизведение в произвольном порядке.

Доступные режимы воспроизведения отличаются в зависимости от выбранного источника звука.

### Примечание

Повторное воспроизведение или воспроизведение в случайной последовательности недоступно для VCD версии 2.0 с функцией PBC.

## Поиск файла со списка

1 Во время воспроизведения с диска или с устройства USB коснитесь . Появится список воспроизводимого в настоящий момент элемента.

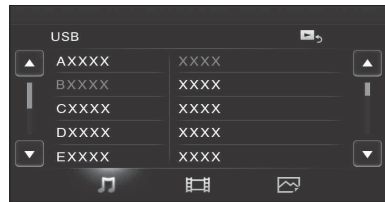

Кроме того, можно создать список по типу файлов, коснувшись значка , или .

2 Коснитесь нужного элемента. Начнется воспроизведение.

## Доступные параметры

Для каждого источника доступны различные настройки, которые можно открыть, коснувшись . Набор доступных элементов может отличаться в зависимости от ситуации.

### Picture EQ

Регулировка изображения соответственно интерьеру автомобиля. Эта настройка доступна только после включения стояночного тормоза. Источник: USB (Xvid/Photo), диск (DVD/VCD/Xvid/Photo), AUX (доступно только если [AUX] имеет значение [Rear], а [Ввод AUX] — значение [Видео] или [Автоматич..])

Параметр	Назначение
Динамическ. (●), Стандартный, Театр, Сеия	Выбор качества изображения.

## Формат

Эта настройка доступна только после включения стояночного тормоза.

Источник: USB (Xvid/Photo), Диск (DVD/VCD/Xvid/Photo), AUX (доступно только если [AUX] имеет значение [Rear], а [Ввод AUX] — значение [Видео] или [Автоматич.].)

Параметр	Назначение
----------	------------

**Обычный**      Отображение изображения с форматным соотношением 4:3 (обычное изображение).



**Широкоэкр.**      Отображение изображения с форматным соотношением 4:3, расширенное до левого и правого краев экрана, при чем срезаются верхняя и нижняя части изображения, выступающие за экран.



**Полноэкранный** (●)      Отображение изображения с форматным соотношением 16:9.



**Масштабир.**      Отображение изображения с форматным соотношением 4:3, расширенное до левого и правого краев экрана.



## Уровень звука DVD

Источник: диск

Параметр	Назначение
----------	------------

–      Регулировка уровня громкости от -10 до +10 для DVD, записанного в формате Dolby Digital, для выравнивания уровня громкости при прослушивании разных дисков.

## Настройки

Выберите [Настройки] в меню HOME, если нужно изменить параметры устройства.

“●” в таблице ниже означает значение по умолчанию.

- 1 Нажмите кнопку HOME, затем коснитесь [Настройки].
- 2 Коснитесь одного из значков категорий настроек.  
☰: Общие настройки (стр. 12)  
🎵: Звук настройки (стр. 14)  
📺: Экран настройки (стр. 14)  
👁️: Визуальн. Настройки (стр. 14)
- 3 Перемещайте полосу прокрутки вверх или вниз для выбора нужного элемента.

Для возврата к предыдущему экрану коснитесь ↩️.

Для переключения с экрана HOME на экран воспроизведения коснитесь 📺.

## ☰ Общие настройки

### Языки

Состояние устройства: любое состояние

Параметр	Назначение
----------	------------

English (●),  
Español,  
Русский

### Формат времени

Состояние устройства: любое состояние

Параметр	Назначение
----------	------------

12-часовой,  
24-часовой (●)

### Clock Time

Состояние устройства: любое состояние

Параметр	Назначение
----------	------------

ВЫКЛ (●), ВКЛ      Активация функции СТ.

## Настройка часов

Состояние устройства: любое состояние

Параметр	Назначение
–	Настройка часов. (Доступно, только если для параметра [Clock Time] установлено значение [ВЫКЛ].)

## Звуковой сигнал

Состояние устройства: любое состояние

Параметр	Назначение
<b>ВЫКЛ, ВКЛ (●)</b>	Включение звука, сопровождающего выполнение операций.

## Диммер

Состояние устройства: любое состояние

Параметр	Назначение
<b>ВЫКЛ</b>	Отключение диммера.

**Автоматич. (●)** Автоматическое ослабление яркости дисплея при включении света. (Доступно только при подключении управляющего провода освещения.)

**ВКЛ** Ослабление яркости дисплея.

## Уровень диммера

Состояние устройства: любое состояние

Параметр	Назначение
(от -5 до +5) <b>●: 0</b>	Выбор уровня яркости при включенном диммере.

## Калибр. панели

Состояние устройства: любое состояние

Параметр	Назначение
–	Выполнение калибровки сенсорного экрана, если позиция касания не соответствует правильному элементу.

## Вых.сист.цветн.ТВ

Состояние устройства: источник не выбран

Параметр	Назначение
<b>NTSC, PAL (●)</b>	Изменение системы цветности соответственно подключенному монитору. (Система SECAM не поддерживается.)

## Вход камеры

Состояние устройства: любое состояние

Параметр	Назначение
<b>ВЫКЛ</b>	Выключение входа.
<b>Обычный (●)</b>	Отображение изображения с камеры заднего вида.
<b>Обратное</b>	Поворот изображения с камеры заднего вида в горизонтальное положение.

## Упр. на руле

Можно управлять устройством с помощью кнопок на руле.

Для вашей безопасности припаркуйтесь, прежде чем выполнять эту настройку.

Состояние устройства: любое состояние

Параметр	Назначение
<b>Пользователь</b>	Отображение инструкции и панели для элементов управления на руле.
<b>Внешний (●)</b>	Выключение элементов управления на руле. Использование управления с помощью поворотного дистанционного переключателя.

## Пользовательский

Доступно, только если для параметра [Упр. на руле] установлено значение [Пользователь]. Появится панель кнопок на руле. Нажмите и удерживайте кнопку, которую следует назначить элементу управления на руле. Затем нажмите и удерживайте соответствующую кнопку на руле.

Состояние устройства: любое состояние

Параметр	Назначение
–	Отображение инструкции и панели управления.

## Примечание

Эта функция может быть недоступной в некоторых транспортных средствах.

## 🎵 Звук настройки

### Тыл/Саб выход

Переключение аудиовыхода между задними динамиками и сабвуфером.

Состояние устройства: любое состояние

Параметр	Назначение
<b>Задний</b>	Переключение аудиосигналов на задние динамики (усилитель).
<b>Сабвуфер (●)</b>	Переключение аудиосигналов на сабвуфер.

### Настройка звука

Выбор EQ3 и настройка уровня сабвуфера, баланса/уровня фейдера или фильтра кроссовера.

Состояние устройства: любое состояние

Параметр	Назначение
<b>EQ3</b>	
<b>ВЫКЛ (●), R&amp;B, Pop, Rock, Hip-Hop, Dance, Electronica, Польз.</b>	Выбор кривой эквалайзера; пользовательская настройка кривой эквалайзера. При настройке [Польз. ] — выбор настроек эквалайзера: [НЧ], [СЧ], [ВЧ].
<b>Сабвуфер: (АТТ, от -10 до +10) ●: 0</b>	Регулировка уровня громкости сабвуфера. (Доступно, только если для параметра [Сабвуфер] установлено значение [ВКЛ].)
<b>Баланс: (Лев. 15 - 0 - Прав. 15) ●: 0</b>	Регулировка баланса звука между левыми и правыми громкоговорителями.
<b>Фейдер: (Передний 15 - 0 - Задний 15) ●: 0</b>	Регулировка баланса звука между передними и задними громкоговорителями.
<b>ФВЧ: 80 Гц, 100 Гц, 120 Гц, 140 Гц, 160 Гц, ВЫКЛ (●)</b>	Выбор граничной частоты передних/задних громкоговорителей.
<b>ФНЧ: ВЫКЛ (●), 80 Гц, 100 Гц, 120 Гц, 140 Гц, 160 Гц</b>	Выбор граничной частоты сабвуфера. (Доступно, только если для параметра [Сабвуфер] установлено значение [ВКЛ].)

## 🖥️ Экран настройки

### Демонстрация

Состояние устройства: любое состояние

Параметр	Назначение
<b>ВЫКЛ, ВКЛ (●)</b>	Включение демонстрации.

## 🗨️ Визуальн. Настройки

### Язык меню DVD

Состояние устройства: источник не выбран

Параметр	Назначение
<b>English (●), Китайский язык, Немецкий язык, Французский язык, Итальянский язык, Испанский язык, Португал.язык, Голландский язык, Датский язык, Шведский язык, Финский язык, Норвежский язык, Русский яз., Прочее</b>	Выбор языка по умолчанию для меню диска.

## Язык аудио DVD

Состояние устройства: источник не выбран

Параметр	Назначение
English (●), Китайский язык, Немецкий язык, Французский язык, Итальянский язык, Испанский язык, Португал.язык, Голландский язык, Датский язык, Шведский язык, Финский язык, Норвежский язык, Русский яз., Прочее	Выбор языка по умолчанию для звуковой дорожки.

## Язык субтитров DVD

Состояние устройства: источник не выбран

Параметр	Назначение
English (●), Китайский язык, Немецкий язык, Французский язык, Итальянский язык, Испанский язык, Португал.язык, Голландский язык, Датский язык, Шведский язык, Финский язык, Норвежский язык, Русский яз., Прочее	Выбор языка субтитров по умолчанию для диска DVD.

## Тип монитора

Выбор форматного соотношения, соответствующего подключенному монитору. (Форматное соотношение экрана данного устройства также изменяется.)

В зависимости от диска может автоматически выбираться параметр [Letterbox] вместо параметра [Pan Scan] и наоборот.

Состояние устройства: источник не выбран

Параметр	Назначение
16:9 (●)	Отображение широкоэкрannого изображения. Этот режим подходит при подключении широкоэкрannого монитора или монитора с функцией широкоформатного режима.



Letterbox	Отображение широкоэкрannого изображения с полосами в верхней и нижней частях экрана. Этот режим подходит при подключении монитора с форматным соотношением 4:3.
-----------	--



Pan Scan	Отображение широкоэкрannого изображения во весь экран и автоматическое отсечение областей, не уместяющихся на экране.
----------	---



## Упр.воспр.Video CD

Состояние устройства: источник не выбран

Параметр	Назначение
ВЫКЛ, ВКЛ (●)	Воспроизведение диска VCD с функциями PBC.

## Дополнительная информация

### Дополнительное аудио-/ видеоборудование

Можно подключить дополнительное устройство, такое как портативный мультимедийный проигрыватель, игровая приставка и т. п., к разъемам AUX устройства.

#### Выбор дополнительного устройства

- 1 Нажмите кнопку HOME, затем коснитесь [AUX].  
Появится экран воспроизведения AUX.

#### Регулировка уровня громкости

Перед воспроизведением настройте уровень громкости для подключенного устройства.

- 1 Уменьшите громкость на данном устройстве.
- 2 Нажмите кнопку HOME, затем коснитесь [AUX].  
Появится экран воспроизведения AUX.
- 3 Коснитесь  для открытия меню, затем коснитесь [Входной уровень].
- 4 Установите обычный уровень громкости для прослушивания на аппарате.
- 5 Для настройки уровня сигнала повторно касайтесь кнопок  $-/+$ .  
Предусмотрена пошаговая настройка уровня сигнала в диапазоне от  $-10$  до  $+15$ .

#### Выбор типа устройства

Выбрав тип (видео или аудио) каждого подключенного устройства, соответственно можно переключить фоновый экран.

- 1 Нажмите кнопку HOME, затем коснитесь [AUX].
- 2 Коснитесь [Front] или [Rear].  
[Front] доступно только для аудио.
- 3 Выбрав [Rear], коснитесь , чтобы открыть меню, а затем коснитесь [Ввод AUX].

#### 4 Коснитесь [Аудио], [Видео] или [Автоматич.].

Значение по умолчанию [Автоматич.].

Для возврата к предыдущему экрану коснитесь .

### Камера заднего вида

Подключив дополнительное устройство к разъему CAMERA IN, изображение с камеры заднего вида можно выводить на устройство.

Изображение с камеры заднего вида появляется в следующих случаях:

- когда загораются фонари заднего хода (или рычаг переключения передач устанавливается в положение R (задний ход));
- если нажать кнопку HOME, затем коснуться [Кам. задн. в.].
- если нажать и удерживать DSPL, а затем коснуться [Кам. задн. в.].

### Меры предосторожности

- Если автомобиль был припаркован в солнечном месте, не включайте устройство до тех пор, пока оно не охладится.
- При работе устройства автоматически выдвигается антенна с электрическим приводом.

#### Конденсация влаги

При конденсации влаги внутри устройства извлеките диск и подождите приблизительно час, пока влага не испарится. В противном случае возможны сбои при работе устройства.

#### Для поддержания высокого качества звука

Не проливайте жидкости на устройство или диски.

#### Примечания относительно безопасности

- Соблюдайте местные правила дорожного движения, законы и нормативные акты.
- При вождении автомобиля
  - Не смотрите видео и не управляйте устройством, поскольку это отвлекает внимание и может быть причиной несчастного случая. Для просмотра видео или управления устройством следует припарковаться в безопасном месте.
  - Не используйте функцию настройки или какую-либо другую функцию, которая может отвлечь внимание от дороги.



- **Перед тем как ехать задним ходом, для обеспечения безопасности обязательно посмотрите назад и оцените окружающую обстановку даже при наличии подключенной камеры заднего вида. Не следует полностью полагаться на камеру заднего вида.**
- При эксплуатации
  - Не вставляйте пальцы и посторонние предметы в корпус устройства, это может привести к травме или повреждению устройства.
  - Храните детали небольшого размера в недоступном для детей месте.
  - Обязательно закрепляйте пристежные ремни для предотвращения травмы в случае непредвиденного перемещения автомобиля.

#### **Предотвращение несчастного случая**

Изображение появляется только после парковки автомобиля и включения стояночного тормоза. Если автомобиль начинает движение во время воспроизведения видео, отображается следующее сообщение, а просмотр видео прекращается.

#### **[Видео заблокировано для безопасности.]**

Во время движения автомобиля активен монитор, подключенный к выходу REAR VIDEO OUT. Видео смотреть нельзя, но можно слушать звук.

Во время вождения автомобиля не управляйте устройством и не смотрите на монитор.

### **Примечания относительно установки**

- Рекомендуется, чтобы установка этого устройства выполнялась квалифицированным техническим или обслуживающим персоналом.
  - В случае самостоятельной установки устройства для его правильного функционирования см. прилагаемое руководство “Установка/подключения”.
  - Неправильная установка может вызвать разрядку аккумулятора или короткое замыкание.
- Если устройство работает неправильно, сначала проверьте соединения, сверяясь с информацией в прилагаемом руководстве “Установка/подключения”. Если все соединения выполнены правильно, проверьте предохранитель.
- Защищайте поверхность устройства от повреждения.

- Не подвергайте поверхность устройства воздействию химических реактивов, таких как инсектициды, спрей для волос, средства против насекомых и т.п.
- Не допускайте контакта с устройством предметов из резины и пластика в течение длительного времени. В противном случае могут возникнуть дефекты в отделе устройства или деформация.
- При установке следует надежно закрепить устройство.
- Во время установки обязательно выключите зажигание. Установка устройства при включенном зажигании может привести к разрядке аккумулятора или короткому замыканию.
- Во время установки соблюдайте осторожность, чтобы, используя дрель, не повредить каких-либо деталей автомобиля, таких как трубопроводы, шланги, бензобак или электропроводку, поскольку это может привести к возгоранию или несчастному случаю.

### **Примечания относительно ЖК-панели**

- **Не допускайте попадания влаги и жидкостей на ЖК-панель. Это может привести к неполадкам.**

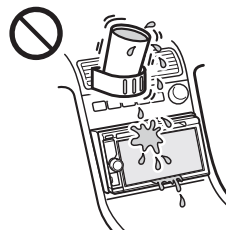

- Не применяйте силу при касании ЖК-панели, это может привести к искривлению изображения или неполадкам (т. е. изображение может стать нечетким или произойдет повреждение ЖК-панели).
- Не касайтесь ЖК-панели ничем, кроме пальцев. Несоблюдение этого может вызвать повреждение или поломку ЖК-панели.
- Для чистки ЖК-панели используйте мягкую сухую ткань. Не пользуйтесь растворителями, такими как бензин, разбавитель, а также имеющимися в продаже чистящими средствами и антистатическими аэрозолями.
- Не используйте устройство при температуре, выходящей за пределы диапазона 5–45 °C.
- Изображение может быть нечетким, если автомобиль припаркован в слишком холодном или жарком месте. Однако при этом монитор не повреждается, и изображение становится четким после нормализации температуры в автомобиле.

- На мониторе могут появиться отдельные синие, красные и зеленые точки. Они называются “яркими пятнами” и могут появиться на любой ЖК-панели. ЖК-панель произведена с высокой степенью точности и более 99,99 % ее сегментов являются функционирующими. Однако, возможно, что некоторые сегменты (обычно не более 0,01 %) могут подсвечиваться неправильно. Это не мешает просмотру.

## Диски и типы файлов, доступные для воспроизведения на данном устройстве

### Диски

DVD*	DVD VIDEO DVD-R/DVD-R DL/DVD-RW (режим видео) DVD+R/DVD+R DL/DVD+RW
VCD	Video CD (вер. 1.0/1.1/2.0)
CD	Audio CD CD-ROM/CD-R/CD-RW

\* В данной инструкции по эксплуатации термин “DVD” используется как общее наименование для дисков DVD VIDEO, DVD-R/DVD-RW и DVD+R/DVD+RW.

### Типы файлов

Дополнительные сведения о форматах сжатия см. на стр. 19.

Аудио	Файлы MP3 и WMA
Видео	Файлы Xvid
Фото	Файлы jpeg (.jpg)

## Примечания относительно дисков

- Не подвергайте диски воздействию прямых солнечных лучей и источников тепла, таких как воздуховоды с горячим воздухом. Не оставляйте диски в машине, припаркованной в солнечном месте.
- Перед воспроизведением протирайте диски чистящей тканью по направлению от центра к краям. Не пользуйтесь растворителями, такими как бензин, разбавитель, а также имеющимися в продаже чистящими средствами.



- Это устройство предназначено для воспроизведения дисков, отвечающих требованиям стандарта Compact Disc (CD). DualDiscs и некоторые музыкальные диски, закодированные с помощью технологий защиты авторских прав, не соответствуют стандарту Compact Disc (CD) и поэтому не могут воспроизводиться этим устройством.
- **Диски, которые это устройство НЕ МОЖЕТ воспроизводить**
  - Диски с ярлычками, наклейками, а также с прикрепленной клейкой лентой или бумагой. Применение таких дисков может вызвать сбой в работе или повреждение диска.
  - Диски нестандартной формы (например, в форме сердца, квадрата, звезды). В противном случае это может привести к повреждению устройства.
  - Диски диаметром 8 см.

## Примечание относительно операций воспроизведения дисков DVD и VCD

Некоторые операции воспроизведения дисков DVD и VCD могут быть преднамеренно зафиксированы фирмами-изготовителями программного обеспечения. Поскольку данное устройство воспроизводит диски DVD и VCD в соответствии с содержимым программного обеспечения фирм-изготовителей, некоторые функции воспроизведения могут быть недоступными. См. также инструкции, прилагаемые к дискам DVD или VCD.

## Примечания относительно дисков DATA CD, DATA DVD и воспроизведения с USB-устройств

- Некоторые диски DATA CD/DATA DVD (в зависимости от аппаратуры, на которой выполнялась запись, или состояния самого диска) могут не воспроизводиться на данном устройстве.
- Для некоторых дисков необходимо выполнить закрытие сессий (стр. 19).
- Это устройство совместимо со следующими стандартами.
  - Для дисков DATA CD
    - Формат ISO 9660 level 1/level 2, Joliet/Romeo в формате расширения
  - Для дисков DATA DVD
    - Формат UDF Bridge (объединенный с UDF и ISO 9660)
- Максимальное количество:
  - папок (альбомов): 256 (включая корневую и пустые папки);

- файлов (дорожек/видеозаписей/ фотографий) и папок, записанных на компакт-диске: 2000 (если названия папок/ файлов состоят из большого числа символов, это количество может быть менее 2000);
- отображаемых символов в названии папки/ файла: 32.
- Совместимые кодеки: MP3 (.mp3), WMA (.wma), JPEG (.jpg) и Xvid (.avi).
- Файлы DRM (Управление цифровыми правами) могут не воспроизводиться.

## Примечания относительно закрытия сессий дисков

Следующие типы дисков требуют закрытия сессии для воспроизведения на этом устройстве.

- DVD-R/DVD-R DL (в режиме видео)
- DVD-RW в режиме видео
- DVD+R/DVD+R DL
- CD-R
- CD-RW

DVD+RW можно воспроизводить без закрытия сессий. Сессия диска закрывается автоматически.

Дополнительные сведения см. в руководстве, прилагаемом к диску.

## Порядок воспроизведения файлов MP3/WMA/Xvid

Папки и файлы расположены в порядке возрастания дат и времени обновления.

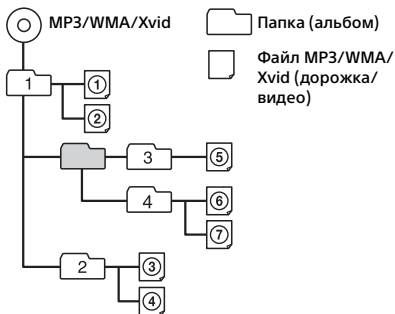

## О файлах WMA

Допускается воспроизведение файлов WMA\*1, соответствующих следующим требованиям. Однако не гарантируется воспроизведение всех файлов WMA, соответствующих данным требованиям.

### Кодек

- Формат мультимедийных файлов: ASF

- Расширение файлов: .wma
- Скорость цифрового потока: от 48 до 192 Кбит/с (поддерживается переменная скорость потока (VBR))\*2
- Частота дискретизации\*3: 44,1 кГц

## О файлах MP3

Допускается воспроизведение файлов MP3, соответствующих следующим требованиям. Однако не гарантируется воспроизведение всех файлов MP3, соответствующих данным требованиям.

### Кодек

- Формат мультимедийных файлов: MP3 (MPEG-1 Layer3)
- Расширение файлов: .mp3
- Скорость цифрового потока: от 48 до 192 Кбит/с (поддерживается переменная скорость потока (VBR))\*2
- Частота дискретизации\*3: 32, 44,1, 48 кГц

## О файлах Xvid

Допускается воспроизведение файлов Xvid, соответствующих следующим требованиям. Однако не гарантируется воспроизведение всех файлов Xvid, соответствующих данным требованиям.

### Кодек

- Формат мультимедийных файлов: Xvid
- Расширение файлов: .avi
- Профиль: дополнительный простой
- Скорость цифрового потока: макс. 8 Мбит/с
- Кадровая частота: макс. 30 кадров/сек. (30p/60i)
- Разрешение: макс. 720 × 576\*4

## О файлах JPEG

Допускается воспроизведение файлов JPEG\*5, соответствующих следующим требованиям. Однако не гарантируется воспроизведение всех файлов JPEG, соответствующих данным требованиям.

### Кодек

- Формат мультимедийных файлов: совместимый с DCF 2.0/Exif 2.21
- Расширение файлов: .jpg
- Профиль: базовый
- Число пикселей: макс. 6048 × 4032 пикс. (24000000 пикс.)

\*1 Файлы WMA, защищенные авторским правом, не воспроизводятся.

\*2 Для MSC нестандартные или непроверенные значения скорости цифрового потока также включены в зависимости от частоты дискретизации.

\*3 Частота дискретизации может не соответствовать всем преобразователям.

- \*4 Данные значения соответствуют максимальному разрешению видеофайлов и не являются показателем разрешения дисплея проигрывателя. Разрешение дисплея составляет 800 × 480 пикс.
- \*5 Некоторые файлы изображений могут не воспроизводиться в зависимости от формата файла.

## Об iPod

- Можно подключить следующие модели iPod. Перед использованием устройств iPod обновите их программное обеспечение.

Совместимые модели iPhone/iPod.

Совместимая модель	USB
iPhone 5	○
iPhone 4S	○
iPhone 4	○
iPhone 3GS	○
iPod touch (5-е поколение)	○
iPod touch (4-е поколение)	○
iPod touch (3-е поколение)	○
iPod classic	○
iPod nano (7-е поколение)	○
iPod nano (6-е поколение)	○
iPod nano (5-е поколение)	○

- Обозначения “Made for iPod” (Сделано для iPod) и “Made for iPhone” (Сделано для iPhone) означают, что электронный компонент разработан для подключения iPod или iPhone соответственно и сертифицирован разработчиком для соответствия эксплуатационным стандартам Apple. Apple не несет ответственности за работу таких устройств или их соответствие требованиям безопасности и регулятивным нормам. Обратите внимание, что использование этой дополнительной принадлежности с устройством iPod или iPhone может ухудшить качество беспроводной связи.

В случае возникновения вопросов или проблем, касающихся данного устройства, которые не описаны в данной инструкции по эксплуатации, обратитесь к ближайшему дилеру Sony.

## Уход за устройством

### Замена литиевой батарейки пульта дистанционного управления

При нормальных условиях срок службы батарейки составляет приблизительно 1 год. (он может быть меньше в зависимости от условий эксплуатации).

Когда батарейка разряжается, диапазон действия пульта дистанционного управления уменьшается. Замените батарейку новой литиевой батарейкой CR2025. При использовании другой батарейки существует опасность возгорания или взрыва.

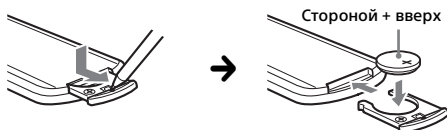

Примечания относительно литиевой батарейки

- Храните литиевую батарейку в недоступном для детей месте. Если ребенок случайно проглотит батарейку, немедленно обратитесь к врачу.
- Для обеспечения надежного контакта протрите батарейку сухой тканью.
- При установке батарейки соблюдайте полярность.
- Не берите батарейку металлическим пинцетом — это может вызвать короткое замыкание.
- Не следует подвергать батарейку чрезмерному тепловому воздействию, например, не следует помещать ее под прямыми солнечными лучами, рядом с огнем и т.п.

#### ВНИМАНИЕ!

При неправильном обращении батарейка может взорваться.

Не перезаряжать, не разбирать, не подносить к огню.

## Технические характеристики

### Монитор

**Тип дисплея:** широкоформатный цветной ЖК-монитор

**Размеры:** 6,2 дюйма

**Система:** активная матрица TFT

**Число пикселей:**

1152000 пикс. (800 × 3 (RGB) × 480)

**Система цветности:**

автоматический выбор PAL/NTSC/SECAM/  
PAL-M

## Тюнер

### FM

**Диапазон настройки:** от 87,5 до 108,0 МГц

**Антенное гнездо:**

Разъем внешней антенны

**Промежуточная частота:** 150 кГц

**Используемая чувствительность:** 10 дБф

**Избирательность:** 70 дБ при 400 кГц

**Отношение сигнал-шум:** 70 дБ (моно)

**Разделение при 1 кГц:** 30 дБ

**Диапазон воспроизводимых частот:**

20–15000 Гц

### AM

**Диапазон настройки:** от 531 до 1602 кГц

**Антенное гнездо:**

Разъем внешней антенны

**Промежуточная частота:**

9267 кГц или 9258 кГц/4,5 кГц

**Чувствительность:** 44 мкВ

## Проигрыватель DVD/CD

**Отношение сигнал-шум:** 80 дБ

**Диапазон воспроизводимых частот:**

20–20000 Гц

**Низкочастотная и высокочастотная**

**детонация:** ниже уровня обнаружения

**Коэффициент гармонических искажений:**

0,05 %

**Код региона:** указан на нижней панели устройства

## Проигрыватель USB

**Интерфейс:** USB (полноскоростной)

**Максимальная сила тока:** 1 А

## Усилитель мощности

**Выходы:** выходы для громкоговорителей

**Полное сопротивление громкоговорителей:**

4–8 Ом

**Максимальная выходная мощность:** 55 Вт × 4

(при сопротивлении 4 Ом)

## Общая информация

**Выходы:**

Выходной разъем видео (задняя панель)

Разъемы аудиовыходов (возможность переключения между передними, задними/сабвуфером)

Разъем управления питанием антенны (наружной) и усилителем (REM OUT)

**Входы:**

Терминал управления подсветкой

Входной терминал пульта дистанционного управления

Входной разъем антенны

Разъем сопряжения со стояночным тормозом

Входной разъем контроля заднего хода

Входной разъем камеры

Разъем аудиовхода AUX (передний)

Разъем аудио-видеовхода AUX (задний)

Порт USB

**Требования к источнику питания:**

автомобильный аккумулятор 12 В

постоянного тока

(с отрицательным заземлением)

**Размеры:** прибл. 178 мм × 101,5 мм × 169 мм

(ш/в/г)

**Монтажные размеры:**

Прибл. 178 мм × 100 мм × 165 мм

(ш/в/г)

**Масса:** прибл. 1,6 кг

**Содержимое упаковки:**

Основное устройство (1)

Детали для установки и подключений

(1 комплект)

**Дополнительные принадлежности/оборудование:**

Пульт дистанционного управления: RM-X170

Мобильный монитор: XVM-B62

Камера заднего вида: XA-R800C

Монтажный кронштейн: GMD-D100

У вашего дилера может не быть в наличии некоторых из принадлежностей, перечисленных выше. Обратитесь к дилеру для получения подробной информации.

Конструкция и характеристики могут изменяться без предварительного уведомления.

## Код региона

Система кодов регионов используется для защиты авторских прав разработчика программы.

На этом устройстве можно воспроизводить только диски DVD, код региона которых совпадает с кодом региона на устройстве.

Можно также воспроизводить файлы DVD с

маркировкой .

При попытке воспроизведения какого-либо другого DVD на экране монитора появляется сообщение [Воспроизв. запрещено кодом региона.]. На некоторых дисках DVD маркировка с кодом региона может отсутствовать, хотя воспроизведение таких дисков DVD в определенных регионах запрещено.

## Авторские права

Патенты США и других стран по лицензии компании Dolby Laboratories.

Лицензия на технологию звуковой кодировки MPEG Layer-3 и патенты получены от Fraunhofer IIS и Thomson.



Изготовлено по лицензии компании Dolby Laboratories. "Dolby" и знак в виде двойной буквы D являются товарными знаками компании Dolby Laboratories.

Windows Media является товарным знаком или зарегистрированным товарным знаком корпорации Microsoft Corporation в США и/или других странах.

Данное изделие защищено определенными правами интеллектуальной собственности Microsoft Corporation. Использование или распространение подобной технологии, кроме как в данном продукте, без лицензии корпорации Microsoft или авторизованного представителя корпорации Microsoft запрещено.

"DVD VIDEO", "DVD-R", "DVD-RW", "DVD+R" и "DVD+RW" являются товарными знаками.

ZAPPIN является товарным знаком корпорации Sony.

iPhone, iPod, iPod classic, iPod nano, и iPod touch являются товарными знаками Apple Inc., зарегистрированным в США и других странах.

Android является зарегистрированной торговой маркой компании Google Inc. Использование этой торговой марки ограничено Разрешениями Google.

Все прочие торговые марки являются торговыми марками соответствующих владельцев.

## Поиск и устранение неисправностей

В случае возникновения проблем с устройством/мобильным устройством обязательно припаркуйте автомобиль, прежде чем выполнять действия по устранению неполадок.

Приводимый ниже проверочный перечень поможет устранить большинство проблем, которые могут возникнуть при эксплуатации устройства.

Перед ознакомлением с нижеприведенной таблицей обратитесь к разделам по подключению и эксплуатации устройства. Для получения дополнительных сведений о применении предохранителя, а также извлечении устройства из приборной панели см. прилагаемое к устройству руководство по установке/подключению.

Если неполадку не удалось устранить, посетите сайт технической поддержки, указанный на задней стороне обложки.

### Общая информация

#### На устройстве не подается питание.

- Проверьте предохранитель.
- Неправильное соединение.
  - Соедините желтый и красный провода питания.

#### Отсутствует звуковой сигнал.

- Подключен дополнительный усилитель мощности, а встроенный не используется.

#### Удалены данные из памяти.

- Отсоединился или неправильно подключен провод питания или извлечена батарейка.

#### Из памяти удалены запрограммированные радиостанции и установка времени.

#### Перегорел предохранитель.

#### Слышен шум из устройства при изменении положения переключателя зажигания.

- Провода неправильно подсоединены к разъему электропитания вспомогательного оборудования автомобиля.

#### Пропала/не отображается индикация на мониторе.

- Для диммера установлено значение [VKL] (стр. 13).
- Дисплей отключается, если нажать и удерживать кнопку OFF.
  - Нажмите кнопку OFF на устройстве и удерживайте ее нажатой, пока дисплей не включится.
- Включена функция выключения монитора (стр. 4).
  - Коснитесь любого места на дисплее, чтобы снова его включить.

#### Дисплей неправильно реагирует на касание.

- Одновременно следует касаться только одного места на дисплее. В случае одновременного касания нескольких мест дисплей работает неправильно.
- Откалибруйте сенсорный экран дисплея (стр. 13).
- Плотнее прикасайтесь к сенсорному экрану.
- Не удается управлять монитором заднего вида. На мониторе заднего вида выключены иконки.

#### Не удается выбрать элементы меню.

- Элементы меню, затененные серым цветом, невозможно выбрать.

## Прием радиостанций

### Не удается принять радиостанции.

#### Звук сопровождается помехами.

- Неправильное соединение.
  - Соедините вывод REM OUT (с синими и белыми полосками) или провод питания устройства (красный) с проводом питания усилителя антенны автомобиля (только если на заднем/боковом стекле имеется встроенная антенна).
  - Проверьте подсоединение автомобильной антенны.
  - Если не выдвигается автомобильная антенна, проверьте соединение провода управления антенной с электрическим приводом.

### Не удается выполнить предварительную настройку.

- Передаваемый радиосигнал слишком слаб.

## RDS

### Невозможен прием услуг RDS.

- Услуги RDS недоступны в текущем регионе.

### После нескольких секунд прослушивания включается функция SEEK.

- Станция не передает данные TP или передает слишком слабый сигнал.
  - Отключите TA (стр. 8).

### Не транслируются сообщения о текущей ситуации на дорогах.

- Включите TA (стр. 8).
- Станция не транслирует сообщений о текущей ситуации на дорогах, хотя и относится к типу TP.
  - Настройтесь на другую станцию.

### При включении функции RTU появляется индикация [RTU не найдено].

- Принимаемая станция не передает данные RDS.
- Данные RDS не были получены.
- Станция не указывает тип программы.

## Изображение

### Изображение отсутствует или имеются помехи на изображении.

- Подключение выполнено неправильно.
- Проверьте подключение между данным устройством и другим оборудованием, а затем установите переключатель выбора входного оборудования на источник, соответствующий этому устройству.
- Диск поврежден или загрязнен.
- Неправильная установка.

– Устанавливайте устройство под углом, не превышающим 45°, в неподверженном вибрации месте.

- Стояночный кабель (светло-зеленый) не подключен к разъему кабеля стояночного тормоза, или стояночный тормоз не используется.

### Изображение выходит за пределы экрана.

- Форматное соотношение экрана установлено для DVD.

### Изображение от камеры заднего вида отсутствует или имеются помехи.

- Выбран неподключенный источник/режим. Если отсутствует входной сигнал, на мониторе заднего вида изображение не появляется.
- Выбрана неправильная установка системы цветности.
  - Установите для системы цветности параметр [PAL] или [NTSC] в соответствии с подключенным монитором (стр. 13).
- Изображение от камеры заднего вида отображается на этом устройстве.
  - На мониторе заднего вида не появляется изображение, если изображение от камеры заднего вида отображается на этом устройстве.

## Звук

### Отсутствует звук или имеются провалы звука/звуковые помехи.

- Подключение выполнено неправильно.
- Проверьте подключение между данным устройством и подключенным оборудованием, а затем установите переключатель выбора входного оборудования на источник, соответствующий этому устройству.
- Диск поврежден или загрязнен.
- Неправильная установка.
  - Устанавливайте устройство под углом, не превышающим 45°, в неподверженном вибрации месте.
- Файл MP3 имеет частоту дискретизации, отличную от 32, 44,1 или 48 кГц.
- Файл WMA имеет частоту дискретизации, отличную от 44,1 кГц.
- Скорость цифрового потока файла MP3 выходит за рамки диапазона от 48 до 192 Кбит/с.
- Скорость цифрового потока файла WMA выходит за рамки диапазона от 48 до 192 Кбит/с.
- Устройство находится в режиме паузы или перемотки.
- Неправильно настроены параметры выводов.
- Уровень выходного сигнала DVD слишком низкий (стр. 12).
- Уровень громкости слишком низкий.
- Включена функция ATT.

- Неподдерживаемый формат (например, DTS).
  - Проверьте, поддерживается ли этот формат данным устройством (стр. 18).

#### **Звуковые помехи.**

- Не спутывайте кабеля и провода.

### **Операции с диском**

#### **Компакт-диск не воспроизводится.**

- Диск поврежден или загрязнен.
- Диск не может быть воспроизведен.
- Диск DVD не может быть воспроизведен из-за несоответствия кода региона.
- Сессия диска не закрыта (стр. 19).
- Формат диска и версия файла несовместимы с данным устройством (стр. 18).
- Нажмите кнопку **▲** для извлечения диска.

#### **Файлы MP3/WMA/Xvid не воспроизводятся.**

- Запись была выполнена не в соответствии с форматом ISO 9660 level 1 или level 2, не в формате расширения Joliet или Romeo (DATA CD) или не в формате UDF Bridge (DATA DVD) (стр. 18).
- Расширение файла неверное (стр. 19).
- Файлы записаны не в форматах MP3/WMA/Xvid.
- Если на диске содержатся файлы различных типов, воспроизводиться могут только выбранные типы файлов (аудио/видео).
  - Выберите в списке соответствующий тип файлов (стр. 11).

#### **Для воспроизведения файлов MP3/WMA/Xvid требуется больше времени, чем для других файлов.**

- Может потребоваться больше времени до начала воспроизведения следующих дисков:
  - диск, записанный с использованием сложной разветвленной структуры папок;
  - диск, на который можно добавлять данные.

#### **Невозможно выполнить некоторые функции.**

- Для некоторых дисков могут не работать функции остановки, поиска, повторного воспроизведения или воспроизведения в произвольной последовательности.  
Дополнительные сведения см. в руководстве, прилагаемом к диску.

#### **Невозможно изменить язык звуковой композиции/субтитров или ракурса.**

- Используйте меню DVD вместо кнопки прямого выбора на пульте дистанционного управления (стр. 9).
- На диске DVD отсутствуют многоязыковые дорожки, многоязыковые субтитры или ракурсы просмотра.
- На DVD диске не предусмотрены данные параметры.

#### **Не работают кнопки управления. Диск не извлекается.**

- Нажмите кнопку сброса (стр. 4).

### **Воспроизведение USB**

#### **Не удается воспроизвести элементы при подключении через концентратор USB.**

- Подключите устройства iPod/USB к данному устройству без концентратора USB.

#### **Не удается воспроизвести элементы.**

- Повторно подключите устройство USB.

#### **Требуется много времени для начала воспроизведения файлов с устройства USB.**

- Устройство USB содержит файлы большого размера или сложную структуру папок.

#### **Прерывистость звука.**

- Звук может прерываться при скорости цифрового потока, превышающей 320 Кбит/с.

### **Индикация/сообщения об ошибках**

#### **Ошибка диска**

- Устройство не может произвести чтение из-за возникшей ошибки.
- Данные повреждены.
- Диск поврежден.
- Диск несовместим с этим устройством.
- Сессия диска не закрыта.
- Компакт-диск загрязнен или вставлен нижней стороной вверх.
  - Почистите или правильно вставьте компакт-диск.
- Вставлен пустой диск.
- Диск не воспроизводится по какой-либо причине.
  - Вставьте другой компакт-диск.
- Диск несовместим с этим устройством.
  - Вставьте совместимый диск.
- Нажмите кнопку **▲** для извлечения диска.

#### **Концентраторы не поддерживаются.**

- Данным устройством не поддерживаются концентраторы USB.

#### **Нет воспроизводимых данных.**

- На диске нет данных для воспроизведения.
- Проигрыватель iPod не содержит данных для воспроизведения.
  - Загрузите музыкальные данные или файлы в iPod.

#### **Перегрузка USB по току**

- Перегрузка устройства USB.
  - Отсоедините устройство USB, затем измените источник, нажав кнопку SOURCE.



- Указывает на неисправность устройства USB или подключение неподдерживаемого устройства.

---

**Воспроизв.запрещено кодом региона.**

- Код региона диска DVD не совпадает с кодом региона устройства.

---

**Звук в формате DTS не слышно.**

- Диски в формате DTS не поддерживаются. При выборе формата DTS звук не воспроизводится.
  - Диски в формате DTS не воспроизводятся на данном устройстве. Используйте диск совместимого формата (стр. 18).

---

**USB-устройство не поддерживается**

- Для получения подробных сведений о совместимости устройства USB посетите веб-узел поддержки, указанный на задней стороне обложки.

- 
- Устройство не может отобразить указанный символ.

# Список кодов языков

## Список кодов языков

Написание названий языков соответствует стандарту ISO 639: 1988 (E/F).

Код	Язык	Код	Язык	Код	Язык	Код	Язык
1027	Afar	1183	Irish	1347	Maori	1507	Samoaan
1028	Abkhazian	1186	Scots Gaelic	1349	Macedonian	1508	Shona
1032	Afrikaans	1194	Galician	1350	Malayalam	1509	Somali
1039	Amharic	1196	Guarani	1352	Mongolian	1511	Albanian
1044	Arabic	1203	Gujarati	1353	Moldavian	1512	Serbian
1045	Assamese	1209	Hausa	1356	Marathi	1513	Siswati
1051	Aymara	1217	Hindi	1357	Malay	1514	Sesotho
1052	Azerbaijani	1226	Croatian	1358	Maltese	1515	Sundanese
1053	Bashkir	1229	Hungarian	1363	Burmese	1516	Swedish
1057	Byelorussian	1233	Armenian	1365	Nauru	1517	Swahili
1059	Bulgarian	1235	Interlingua	1369	Nepali	1521	Tamil
1060	Bihari	1239	Interlingue	1376	Dutch	1525	Telugu
1061	Bislama	1245	Inupiak	1379	Norwegian	1527	Tajik
1066	Bengali;	1248	Indonesian	1393	Occitan	1528	Thai
	Bangla	1253	Icelandic	1403	(Afan)Oromo	1529	Tigrinya
1067	Tibetan	1254	Italian	1408	Oriya	1531	Turkmen
1070	Breton	1257	Hebrew	1417	Punjabi	1532	Tagalog
1079	Catalan	1261	Japanese	1428	Polish	1534	Setswana
1093	Corsican	1269	Yiddish	1435	Pashto;	1535	Tonga
1097	Czech	1283	Javanese		Pushto	1538	Turkish
1103	Welsh	1287	Georgian	1436	Portuguese	1539	Tsonga
1105	Danish	1297	Kazakh	1463	Quechua	1540	Tatar
1109	German	1298	Greenlandic	1481	Rhaeto-	1543	Twi
1130	Bhutani	1299	Cambodian		Romance	1557	Ukrainian
1142	Greek	1300	Kannada	1482	Kirundi	1564	Urdu
1144	English	1301	Korean	1483	Romanian	1572	Uzbek
1145	Esperanto	1305	Kashmiri	1489	Russian	1581	Vietnamese
1149	Spanish	1307	Kurdish	1491	Kinyarwanda	1587	Volapük
1150	Estonian	1311	Kirghiz	1495	Sanskrit	1613	Wolof
1151	Basque	1313	Latin	1498	Sindhi	1632	Xhosa
1157	Persian	1326	Lingala	1501	Sangho	1665	Yoruba
1165	Finnish	1327	Laothian	1502	Serbo-	1684	Chinese
1166	Fiji	1332	Lithuanian		Croatian	1697	Zulu
1171	Faroese	1334	Latvian;	1503	Singhalese		
1174	French		Lettish	1505	Slovak		
1181	Frisian	1345	Malagasy	1506	Slovenian	1703	Не указан



З міркувань безпеки обов'язково встановіть цей пристрій на щитку управління в автомобілі.

Детальнішу інформацію про встановлення та підключення див. у посібнику зі встановлення й підключення, який входить до комплекту постачання.

### **Застереження для випадків, коли запалювання вашого автомобіля не має положення ACC**

Після вимкнення запалювання обов'язково натисніть та утримуйте OFF на пристрої, доки не згасне дисплей.

Інакше дисплей не вимкнеться, та це призведе до розрядження акумулятора.

## **Попередження**

**Щоб уникнути пожежі або небезпеки ураження струмом, не залишайте пристрій під дощем або у вологих місцях.**

**Щоб уникнути ураження електричним струмом, не відкривайте корпус пристрою.**

**Щодо обслуговування звертайтеся тільки до кваліфікованого персоналу.**

### **УВАГА!**

Використання оптичних інструментів під час користування цим виробом збільшить небезпеку ушкодження очей. Оскільки лазерний промінь, що використовується в цьому програвачі CD/DVD, шкідливий для очей, не намагайтеся розібрати корпус. Щодо обслуговування звертайтеся тільки до кваліфікованого персоналу.

Властивості діодного лазера

- Тривалість випромінювання: постійне
- Вихідна потужність лазера: менше, ніж 46,8 мкВт

(Значення вихідної потужності виміряно на відстані 70 мм від поверхні лінзи об'єктива на оптичному блоці адаптера з діаметром апертури 7 мм.)

Дата виготовлення вказана на виробі та на його упаковці у наступному форматі: ММ.YYYY, де ММ – місяць та YYYY – рік виготовлення.



Виготовлено в Китаї

Обладнання відповідає вимогам:

- Технічного регламенту з електромагнітної сумісності обладнання (постанова КМУ від 29.07.2009 № 785).

Обладнання відповідає вимогам:

- Технічного регламенту обмеження використання деяких небезпечних речовин в електричному та електронному обладнанні (постанова КМУ від 03.12.2008 № 1057).

---

## **Зміст**

Попередження . . . . .	2
Посібник із деталей і елементів керування . . . .	4

---

## **Початок роботи**

Скидання параметрів пристрою . . . . .	6
Настроювання годинника . . . . .	6

---

## **Прослуховування радіо**

Прослуховування радіо . . . . .	7
Збереження та прийом радіостанцій . . . . .	7
Використання системи радіоданих (RDS) . . . . .	8

---

## **Відтворення**

Відтворення диска . . . . .	9
Відтворення даних із пристрою iPod/USB . . . .	10
Пошук і відтворення композицій . . . . .	11
Доступні додаткові параметри . . . . .	11
Picture EQ . . . . .	11
Формат . . . . .	11
Уровень звука DVD . . . . .	12

---

## **Настройки**

Общие настройки . . . . .	12
Калибр. панели . . . . .	13
Звук настройки . . . . .	14
Настройка звука . . . . .	14
Экран настройки . . . . .	14
Визуальн. Настройки . . . . .	14

---

## **Додаткові відомості**

Додаткове аудіо- та відеообладнання . . . . .	16
Камера заднього виду . . . . .	16
Застережні заходи . . . . .	16
Технічне обслуговування . . . . .	20
Технічні характеристики . . . . .	20
Пошук та усунення несправностей . . . . .	22
Перелік мовних кодів . . . . .	25

# Посібник із деталей і елементів керування

## Основний пристрій

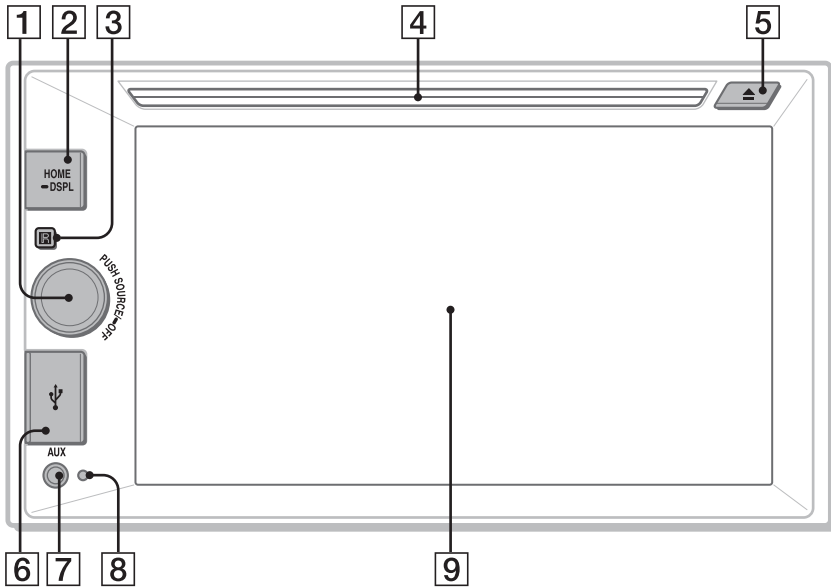

### 1 SOURCE

Увімкнення живлення.

Змінення джерела. З кожним натисненням у спливаючому меню на поточному дисплеї відображається джерело, яке можна вибрати.

#### -OFF

Щоб закрити джерело, натисніть і утримуйте протягом 1 секунди.

Щоб вимкнути апарат, натисніть і утримуйте кнопку протягом більше ніж 2 секунд. Якщо апарат вимкнено, функція дистанційного керування недоступна.

#### Диск регулювання гучності

Поверніть, щоб відрегулювати гучність.

### 2 HOME

Відкрийте меню HOME.

Якщо натиснути під час відтворення диску, iPod або пристрою USB, відтворення зупиняється, звук відсутній. Щоб продовжити відтворення натисніть .

#### -DSPL (дисплей)

Натисніть і утримуйте, щоб відкрити меню дисплея.

Включено функцію вимкнення монітору в меню дисплея. Якщо активовано функцію вимкнення монітору, дисплей вимикається.

Торкніться дисплея в будь-якому місці, щоб повернути зображення.

### 3 Приймач сигналів від пульта дистанційного керування

### 4 Гніздо для дисків

### 5 ▲ (виймання диска)

### 6 Порт USB

Відкрийте кришку, щоб підключити пристрій USB.

### 7 Гніздо AUX

### 8 Кнопка скидання

### 9 Дисплей/сенсорна панель

## RM-X170 пульт дистанційного керування (не входить до комплекту постачання)

Пульт дистанційного керування можна використовувати для керування звуком. Для керування меню використовуйте сенсорну панель.

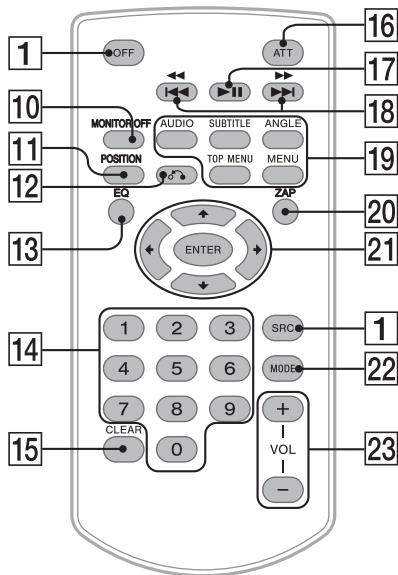

Перед використанням видаліть ізоляційну плівку.



- 10 MONITOR OFF**
- 11 POSITION**  
Кнопка не підтримується.
- 12 ↶ (назад)**  
Повернення до попереднього зображення/  
повернення до меню на Video CD (VCD).
- 13 EQ (еквалайзер)**  
Вибір кривої еквалайзера.
- 14 Цифрові кнопки (0–9)**
- 15 CLEAR**
- 16 ATT (приглушити)**  
Приглушення звуку. Для виходу натисніть знову або натисніть VOL +.
- 17 ►|| (відтворення/пауза)**

- 18 ◀◀◀/▶▶▶ (попередній/наступний)**
- 19 Кнопки настроювання відтворення DVD**
- 20 ZAP (zappin) (стор. 8)**
- 21 ◀/▶/⬆/⬇ (курсор)/ENTER**
- 22 MODE**  
Вибір радіостанції.
- 23 VOL (гучність) +/-**

## Екранні індикатори

Екран відтворення:

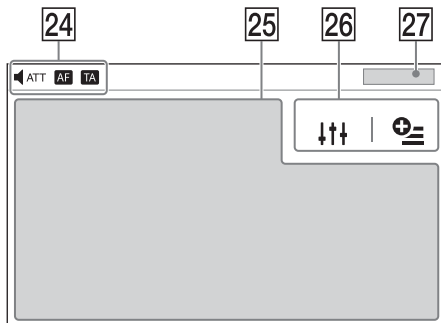

Головний екран:

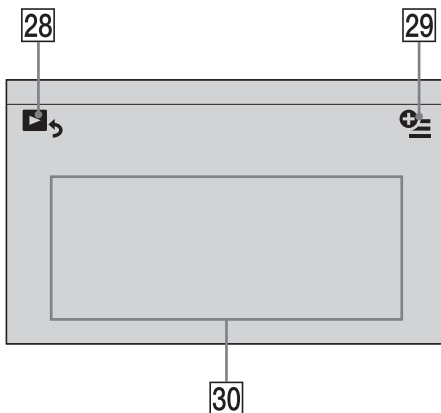

**24 Індикатори**

◀ ATT  
Засвічується, коли звук приглушено.

AF (Альтернативні частоти)  
Підсвічується, коли доступна AF.

---

**TA (Повідомлення про ситуацію на дорогах)**

Підсвічується, коли доступна інформація про поточну ситуацію на дорогах.

---

**25 Область відображення програм**

Відображає елементи керування/індикатори відтворення або повідомляє про стан апарата. Елементи, що відображаються, можуть відрізнятись залежно від джерела.

**26 Спільна область**

Надає прямий доступ до меню параметрів Настройка звука (стор. 14).

---

**☰ (параметр)**

Відкриття меню параметрів. Меню параметрів може відрізнятись залежно від джерела.

---

**27 Годинник (стор. 6)**

Коли як джерело вибрано [AUX Front], [AUX Rear] або [Кам. задн. в.], годинник не відображається.

**28 **

Перехід від екрана HOME до екрана відображення.

**29 ☰ (параметр)**

Відкриття меню параметрів HOME. Натисніть HOME, потім торкніться ☰.

---

**[Вид іконки]**

Оберіть піктограму дисплея: [Линия] або [Сетка].

---

Щоб повернутися до головного екрана, торкніть .

**30 Кнопки перемикання джерела**

Змінення джерела.

## Початок роботи

### Скидання параметрів пристрою

Перед першим використанням пристрою або після заміни акумулятора автомобіля чи зміни з'єднань потрібно скинути настройки пристрою.

**1 Натисніть кнопку скидання на пристрої.**

Використайте предмет із гострим кінцем, наприклад кулькову ручку.

**Примітка**

Натискання кнопки скидання призведе до видалення параметрів годинника та деяких даних, збережених у пам'яті.

---

### Настроювання годинника

**1 Натисніть HOME, потім торкніться [Настройка].****2 Торкніть , після чого торкніть пункт [Настройка часов].**

Відобразиться екран настроювання.

**3 Торкаючись ▲/▼, установіть годину і хвилини.****4 Торкніть [Установка].**

Настройку завершено.

Щоб увімкнути або вимкнути функцію СТ (стор. 8), торкніть [Clock Time].



## Прослуховування радіо

### Прослуховування радіо

Щоб прослуховувати радіо, натисніть HOME, а потім торкніть [Тюнер].

### Елементи керування/індикатори радіоприйому

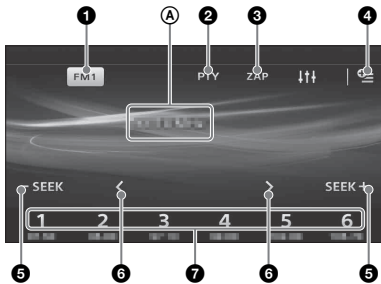

### Елементи керування прийомом (від 1 до 7)

- 1** Піктограма поточного діапазону  
Відкриття списку діапазонів.
- 2** [PTY] (Типи програм) (лише FM)  
Відкриття списку PTY (стор. 9).
- 3** [ZAP] (ZAPPIN™)  
Допомагає знаходити потрібну станцію шляхом послідовного прослуховування кожної з попередньо встановлених станцій протягом декількох секунд.
- 4**   
Відкриється меню параметрів тюнера.
- 5** -SEEK/SEEK+  
Автоматичне настроювання.
- 6** </>  
Настроювання вручну.  
Торкніть і утримуйте, щоб пропускати частоти безперервно.
- 7** Від [1] до [6]  
Вибір запрограмованої станції.  
Торкніть і утримуйте, щоб зберегти наразі відображувану частоту для запрограмованої позиції.

### Індикатори радіоприйому (A)

- A Частота

## Збереження та прийом радіостанцій

### Увага

Щоб запобігти виникненню аварійної ситуації у випадку настроювання радіостанцій під час перебування за кермом, використовуйте функцію «Пам'ять оптимального настроювання» (BTM).

### Автоматичне зберігання (BTM)

- 1** Виберіть потрібний діапазон ([FM1], [FM2], [FM3], [AM1] або [AM2]).
- 2** Торкніть піктограму .
- 3** Торкніть [BTM], а потім виберіть пункт [Поиск].  
Пристрій зберігає перших шість доступних радіостанцій серед запрограмованих радіочастот ([від 1] до [6]).

### Настроювання

- 1** Торкніть поточний діапазон.  
Відобразиться список діапазонів.
- 2** Торкніть потрібний діапазон ([FM1], [FM2], [FM3], [AM1] або [AM2]).
- 3** Здійсніть настроювання частоти.  
**Автоматичне настроювання**  
Торкніть -SEEK/SEEK+.  
Сканування зупиняється, коли пристрій знаходить радіостанцію. Повторюйте цю процедуру, доки не приймете сигнал бажаної станції.  
**Настроювання вручну**  
Торкайтеся </>, поки не буде знайдено потрібну частоту.  
Щоб безперервно пропускати частоти, торкніть і утримуйте </>.

### Збереження вручну

- 1** Під час приймання радіостанції, яку потрібно зберегти, натисніть та утримуйте потрібний запрограмований номер (від [1] до [6]).

## Приймання збережених у пам'яті радіостанцій

- 1 Виберіть діапазон.
- 2 Торкніть потрібний запрограмований номер (від [1] до [6]).

## Пошук потрібної станції серед попередньо встановлених станцій (Tuner Preset ZAPPIN)

Tuner Preset ZAPPIN допомагає знаходити потрібну станцію шляхом послідовного прослуховування кожної з попередньо встановлених станцій протягом декількох секунд.

- 1 Під час прослуховування радіо торкніть [ZAP].  
Вмикається Tuner Preset ZAPPIN і послідовно приймаються відповідні радіостанції.
- 2 Знову торкніть [ZAP], коли знайдено потрібну частоту.

## Використання системи радіоданих (RDS)

Індикація на дисплеї

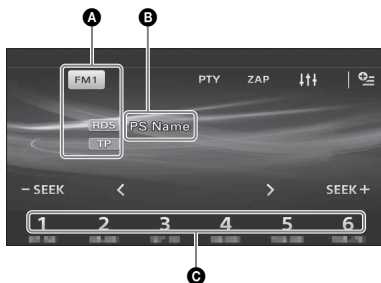

- A Назва діапазону, RDS\*1, TP\*2
- B Назва програмної послуги, частота, дані RDS
- C Запрограмована позиція

\*1 Під час приймання даних RDS.

\*2 Під час приймання програми про ситуацію на дорогах.

## Послуги RDS

Цей пристрій автоматично надає послуги RDS, як зазначено нижче.

## AF (Альтернативні частоти)

Вибирає та перенастроює станцію з найсильнішим сигналом у мережі. Використовуючи цю функцію, можна безперервно слухати одну й ту саму програму протягом поїздки на довгу відстань, не піклуючись про ручну настройку цієї станції.

## TA (Повідомлення про ситуацію на дорогах)/ TP (Програма про ситуацію на дорогах)

Транслює інформацію або програми про поточний стан дорожнього руху. Будь-яка інформація або програма, що приймається, перерає наразі вибране джерело.

## PTY (Типи програм)

Відображає тип програми, що наразі приймається.

Також здійснює пошук указаних типів програм.

## CT (Clock Time)

Дані CT, що передаються через RDS, налаштовують годинник.

## Установлення AF

- 1 Натисніть HOME, потім торкніться [Тюнер].
- 2 Торкніть потрібний діапазон ([FM1], [FM2] або [FM3]).
- 3 Торкніть  $\oplus$ , потім торкніть пункт [AF (Альтернативні частоти)] і виберіть [ВКЛ].

## Встановлення TA

- 1 Натисніть HOME, потім торкніться [Тюнер].
- 2 Торкніть потрібний діапазон ([FM1], [FM2] або [FM3]).
- 3 Торкніть  $\oplus$ , потім торкніть пункт [TA (Повідомлення про ситуацію на дорогах)] і виберіть [ВКЛ].

## Збереження станцій RDS із використанням настройок AF і TA

Можна запрограмувати станції RDS разом із настройками AF/TA. Установіть AF/TA, а потім збережіть станцію за допомогою BTM або вручну. У разі програмування радіостанції вручну можна запрограмувати радіостанції, що не належать до RDS.

## Прийом екстрених оголошень

Якщо увімкнено AF і TA, екстрені оголошення автоматично перериватимуть поточне вибране джерело.

## Приєм однієї регіональної передачі (Regional)

Якщо функції AF і Regional увімкнено, пристрій не переключатиметься на іншу регіональну станцію з потужнішим сигналом. Якщо ви залишите зону прийому цієї регіональної програми, торкніть → [Regional] → [ВЫКЛ] під час приймання в діапазоні FM. Ця функція не працює у Великобританії та деяких інших країнах.

## Вибір типів програм (PTY)

**1** Під час приймання FM торкніть [PTY]. Для прокрутки списку торкніть ▲/▼.

**2** Торкніть потрібний тип програми. Пристрій почне пошук станції, яка транслює вибраний тип програми.

Щоб закрити список PTY, торкніть

## Тип програм

**News** (Новини), **Current Affairs** (Поточні події), **Information** (Інформація), **Sport** (Спорт), **Education** (Освіта), **Drama** (Драма), **Cultures** (Культура), **Science** (Наука), **Varied Speech** (Різне), **Pop Music** (Поп-музика), **Rock Music** (Рок-музика), **Easy Listening** (Консервативна музика), **Light Classics M** (Легка класична музика), **Serious Classics** (Класична музика), **Other Music** (Інша музика), **Weather & Metr** (Погода), **Finance** (Фінанси), **Children's Progs** (Програми для дітей), **Social Affairs** (Суспільні події), **Religion** (Релігія), **Phone In** (Дзвінки у прямий ефір), **Travel & Touring** (Подорожі), **Leisure & Hobby** (Дозвілля), **Jazz Music** (Джазова музика), **Country Music** (Музика кантрі), **National Music** (Національна музика), **Oldies Music** (Старі хіти), **Folk Music** (Народна музика), **Documentary** (Документальні передачі)

### Примітка

Ця функція недоступна у країнах або регіонах, де не транслюються дані PTY.

## Відтворення

Підтримувані диски та типи файлів див. на стор. 18.

## Відтворення диска

Деякі операції можуть відрізнятися або бути обмеженими — це залежить від диска. Зверніться до посібника з експлуатації, що надається разом із диском.

**1** Вставте диск (підписаною стороною догори), після чого розпочнеться відтворення.

### Якщо відобразиться меню DVD

Виберіть у меню DVD потрібний елемент. Також можна використати контрольну панель меню, яка відобразиться, якщо торкнутися екран поза елементами меню DVD. Торкайтеся /▲/▼/► для переміщення курсору, після чого торкніть пункт [ENTER] для підтвердження.

### Приклад індикаторів відтворення (DVD)

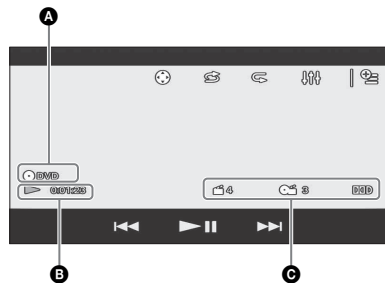

- A** Піктограма поточного джерела, формат
- B** Стан відтворення, час із початку відтворення
- C** Номер розділу/заголовка, аудіоформат

Якщо індикатори не відображаються, торкніться дисплея.

Під час відтворення аудіодисків деякі індикатори завжди відображаються.

## Використання функцій PBC (контроль відтворення)

Під час відтворення VCD, сумісного з PBC, меню PBC інтерактивно допомагає керувати операціями.

- 1 **Розпочніть відтворення диска VCD, сумісного з PBC.**  
З'явиться меню PBC.
- 2 **Торкніть [F4].**  
З'явиться контрольна панель меню.
- 3 **За допомогою цифрових кнопок виберіть потрібний елемент, а потім торкніть [ENTER].**
- 4 **Дотримуйтеся вказівок у меню інтерактивних операцій.**  
Щоб повернутися до попереднього екрана, торкніть ⏪.

## Щоб вимкнути функції PBC, встановіть для параметра [Упр.воспр.Video CD] значення [ВЫКЛ] (стор. 15).

### Примітки

- Під час відтворення з функцією PBC номер композиції, елемент відтворення тощо не відображаються на дисплеї відтворення.
- Функція відновлення відтворення недоступна під час відтворення з PBC.

## Настроювання параметрів аудіо

### Змінення настройки мови й формату звучання.

Під час відтворення відео з DVD можна змінити мову звучання, якщо на диск записано декілька звукових доріжок різними мовами. Також можна змінити формат аудіо під час відтворення диска, який записано в багатьох форматах аудіо (наприклад, Dolby Digital).

Під час відтворення торкніться дисплея, а потім — ⏪.

Торкайтеся ⏪, поки не відобразиться потрібна мова аудіо/формат.

Приклад: Dolby Digital 5.1 ch



Якщо одна й та сама мова відображається 2 рази або більше, це означає, що диск записано в багатьох форматах аудіо.

### Змінення аудіоканалу

Під час відтворення диска VCD можна прослуховувати лівий і правий канали одночасно або тільки правий чи тільки лівий канал через лівий і правий динамік.

Під час відтворення торкайтеся ⏪LR, доки не відобразиться потрібний канал аудіо.

Параметри вказані нижче.

**[Stereo]:** Звичайний стереозвук (за замовчуванням)

**[Левий]:** Звук лівого каналу (монофонічний)

**[Правий]:** Звук правого каналу (монофонічний)

## Відтворення даних із пристрою iPod/USB

У цій інструкції з експлуатації «iPod» використовується як загальне посилання на функції iPod пристроїв iPod і iPhone, якщо інше не зазначене в тексті або на ілюстраціях. Щоб отримати докладні відомості про сумісність iPod, див. «Відомості про iPod» (стор. 20) або відвідайте веб-сайт служби підтримки, зазначений на останній сторінці обкладинки.

Можна використовувати пристрої USB типу MSC (Mass Storage Class) (наприклад, флеш-накопичувачі USB, цифровий мультимедійний програвач, телефон Android), сумісні зі стандартом USB.

Залежно від цифрового мультимедійного програвача або телефону Android може знадобитися встановити для підключення USB режим MSC.

- 1 **Зменште гучність на цьому пристрої.**  
Якщо пристрій вимкнено, увімкніть його.
- 2 **Підключіть iPod або пристрій USB до порту USB.**  
Відтворення розпочнеться автоматично. Якщо iPod/пристрій USB уже підключено, натисніть HOME, а потім виберіть [iPod/USB], щоб розпочати відтворення.

### Припинення відтворення

Натисніть і утримуйте кнопку OFF протягом 1 секунди.

### Відключення пристрою

Перед відключенням необхідно зупинити відтворення.

Не відключайте пристрій під час відтворення, оскільки це може призвести до пошкодження даних на ньому.

### Застереження для iPhone

У разі підключення iPhone через USB гучність телефону регулюється безпосередньо через iPhone. Щоб запобігти появі раптового голосного звуку після виклику, не збільшуйте гучність на пристрої під час розмови.



## Опис режиму відновлення

Якщо iPod, з якого відбувається відтворення, підключений до док-станції, режим пристрою змінюється на режим відновлення відтворення, а відтворення починається в режимі, установленому в iPod.

У режимі відновлення недоступні режими повтору відтворення та відтворення у випадковому порядку.

## Пошук і відтворення композицій

### Використання повторного відтворення та відтворення в довільній послідовності

- 1 Під час відтворення торкніть піктограму  (повтор) або  (відтворення у випадковому порядку) відповідну кількість разів, доки не відобразиться потрібний режим. Розпочнеться повтор відтворення або відтворення у випадковому порядку.

Доступні режими відтворення різняться залежно від вибраного джерела звуку.



#### Примітка

Повторне відтворення та відтворення в довільній послідовності не підтримуються для VCD версії 2.0 з функцією PBC.

### Пошук файлу на екрані зі списком

- 1 Під час відтворення диску, або пристрою USB торкніть . Відобразиться екран зі списком для елемента, який наразі відтворюється.



Крім цього, торкніться ,  або , щоб елементи у списку відображалися за типом файлу (аудіо/відео/фото).

- 2 Виберіть потрібний елемент. Розпочнеться відтворення.

## Доступні додаткові параметри

У кожному джерелі доступні різноманітні параметри, якщо торкнутися піктограму . Доступність параметрів залежить від ситуації.

### Picture EQ

Налаштовує зображення так, щоб воно пасувало до рівня яскравості салону автомобіля. Це налаштування можливе, тільки коли ввімкнено стоянкове гальмо.

Джерело: USB (Xvid/Photo), диск (DVD/VCD/Xvid/Photo), AUX (доступно, якщо для [AUX] встановлено значення [Rear], а для [Ввод AUX] встановлено значення [Відео] або [Автоматич.].)

Параметр	Призначення
Динамическ. (●), Стандартный, Театр, Сепия	Вибір якості зображення.

### Формат

Це налаштування можливе, тільки коли ввімкнено стоянкове гальмо.

Джерело: USB (Xvid/Photo), Диск (DVD/VCD/Xvid/Photo), AUX (доступно, якщо для [AUX] встановлено значення [Rear], а для [Ввод AUX] встановлено значення [Відео] або [Автоматич.].)

Параметр	Призначення
Обычный	Відображення зображення зі співвідношенням сторін 4:3 (звичайне зображення).



Широкоэкр.	Відображення зображення зі співвідношенням сторін 4:3, розтягнене вправо та вліво й обрізане зверху та знизу, щоб уміститися на екрані.
------------	---



Полноэкранный (●)	Відображення зображення зі співвідношенням сторін 16:9.
-------------------	---



Масштабир.	Відображення зображення зі співвідношенням сторін 4:3, розтягнене вліво та вправо.
------------	--



## Уровень звука DVD

Джерело: диск

Параметр	Призначення
-	Настройка рівня аудіовиходу від -10 до +10 для диска DVD, записаного у форматі Dolby Digital, щоб зменшити різницю рівня гучності між різними дисками.

## Настройки

Виберіть пункт [Настройки] у меню HOME, якщо потрібно змінити параметри системи. «●» у наступній таблиці позначає налаштування за промовчанням.

- 1 Натисніть HOME, потім торкніться [Настройки].
- 2 Торкніть одну з піктограм категорії **настройки**.
  - ☰: Общие настройки (стор. 12)
  - 🎵: Звук настройки (стор. 14)
  - 📺: Экран настройки (стор. 14)
  - 👁: Визуальн. Настройки (стор. 14)
- 3 Переміщуйте смугу прокручування вгору або вниз, щоб вибрати потрібний елемент.

Щоб повернутися до попереднього екрана, торкніть піктограму ↩.

Щоб перейти від екрана HOME до екрана відображення, торкніть 📺.

## ☰ Общие настройки

### Языки

Стан пристрою: будь-який стан

Параметр	Призначення
English (●), Español, Русский	Вибір мови інтерфейсу.

### Формат времени

Стан пристрою: будь-який стан

Параметр	Призначення
12-часовой, 24-часовой (●)	Зміна формату часу.

### Clock Time

Стан пристрою: будь-який стан

Параметр	Призначення
ВЫКЛ (●), ВКЛ	Увімкнення функції СТ.

## Настройка часов

Стан пристрою: будь-який стан

Параметр	Призначення
-	Настройка годинника. (Доступно, тільки якщо для параметра [Clock Time] встановлено значення [ВЫКЛ].)

## Звуковой сигнал

Стан пристрою: будь-який стан

Параметр	Призначення
<b>ВЫКЛ, ВКЛ (●)</b>	Активация звукового сигнала ввімкнення.

## Диммер

Стан пристрою: будь-який стан

Параметр	Призначення
<b>ВЫКЛ</b>	Вимкнення регулятора освітлення.
<b>Автоматич. (●)</b>	Автоматичне зниження яскравості дисплея після ввімкнення світла. (Доступно лише за умови підключення проводу керування підсвічуванням.)
<b>ВКЛ</b>	Зниження яскравості дисплея.

## Уровень диммера

Стан пристрою: будь-який стан

Параметр	Призначення
(-5 — +5) <b>●: 0</b>	Налаштування рівня яскравості, коли ввімкнено регулятор освітлення.

## Калибр. панели

Стан пристрою: будь-який стан

Параметр	Призначення
-	Настройка калибрування сенсорного экрана, якщо положення торкання не збігається з відповідним елементом.

## Вых.сист.цветн.ТВ

Стан пристрою: не вибрано джерело

Параметр	Призначення
<b>NTSC, PAL (●)</b>	Змінення колірної системи відповідно до підключеного монітора. (Система SECAM не підтримується.)

## Вход камеры

Стан пристрою: будь-який стан

Параметр	Призначення
<b>ВЫКЛ</b>	Відключення входу.
<b>Обычный (●)</b>	Відображення зображення з камери заднього виду.
<b>Обратное</b>	Поворот зображення з камери заднього виду по горизонталі.

## Упр. на руле

Можна керувати пристроєм за допомогою кнопок на кермі.

Задля безпеки зупиніть автомобіль перед виконанням даної настройки.

Стан пристрою: будь-який стан

Параметр	Призначення
<b>Пользователь</b>	Відображення інструкцій і панелі для елементів керування на кермі.
<b>Внешний (●)</b>	Вимкнення режиму керування з керма. Для керування за допомогою поворотного перемикача.

## Пользовательский

Доступно, тільки якщо для параметра [Упр. на руле] встановлено значення [Пользователь].

З'явиться панель кнопок на кермі. Натисніть і утримуйте кнопку, яку слід призначити елементу керування на кермі. Потім натисніть і утримуйте відповідну кнопку на кермі.

Стан пристрою: будь-який стан

Параметр	Призначення
-	Для відображення інструкцій і контрольної панелі.

## Примітка

Ця функція може бути недоступна в деяких транспортних засобах.

## ♪ Звук настройки

### Тыл/Саб виход

Перемикання виходу аудіосигналу між задніми динаміками та сабвуфером.

Стан пристрою: будь-який стан

Параметр	Призначення
<b>Задний</b>	Виведення аудіосигналів на задні динаміки (підсилювач потужності).
<b>Сабвуфер (●)</b>	Виведення аудіосигналів на сабвуфер.

### Настройка звука

Вибирає EQ3 та слугує для налаштування рівня сабвуфера, рівня балансу/фейдера або фільтра кроссовера.

Стан пристрою: будь-який стан

Параметр	Призначення
<b>EQ3</b>	
<b>ВЫКЛ (●), R&amp;B, Pop, Rock, Hip-Hop, Dance, Electronica, Польз.</b>	Вибір кривої еквалайзера; налаштування кривої еквалайзера. Коли вибрано [Польз.], дозволяє вибрати настройки еквалайзера: [НЧ], [СЧ], [ВЧ].
<b>Сабвуфер: (АТТ, -10 - +10) ●: 0</b>	Налаштування рівня гучності сабвуфера. (Доступно, тільки якщо для параметра [Сабвуфер] встановлено значення [ВКЛ].)
<b>Баланс: (Лев. 15 - 0 - Прав. 15) ●: 0</b>	Регулювання балансу гучності між лівим і правим динаміками.
<b>Фейдер: (Передний 15 - 0 - Задний 15) ●: 0</b>	Регулювання балансу гучності між переднім і заднім динаміками.
<b>ФВЧ: 80 Гц, 100 Гц, 120 Гц, 140 Гц, 160 Гц, ВЫКЛ (●)</b>	Вибір граничної частоти передніх/задніх динаміків.
<b>ФНЧ: ВЫКЛ (●), 80 Гц, 100 Гц, 120 Гц, 140 Гц, 160 Гц</b>	Вибір граничної частоти сабвуфера. (Доступно, тільки якщо для параметра [Сабвуфер] встановлено значення [ВКЛ].)

## 📺 Экран настройки

### Демонстрация

Стан пристрою: будь-який стан

Параметр	Призначення
<b>ВЫКЛ, ВКЛ (●)</b>	Увімкнення демонстрації.

## ● Визуальн. Настройки

### Язык меню DVD

Стан пристрою: не вибрано джерело

Параметр	Призначення
<b>English (●), Китайский язык, Немецкий язык, Французский язык, Итальянский язык, Испанский язык, Португал.язык, Голландский язык, Датский язык, Шведский язык, Финский язык, Норвежский язык, Русский яз., Прочее</b>	Вибір мови за замовчуванням для меню дисків.



## Язык аудио DVD

Стан пристрою: не вибрано джерело

Параметр	Призначення
English (●), Китайский язык, Немецкий язык, Французский язык, Итальянский язык, Испанский язык, Португал.язык, Голландский язык, Датский язык, Шведский язык, Финский язык, Норвежский язык, Русский яз., Прочее	Вибір мови за замовчуванням для звукових доріжок.

## Язык субтитров DVD

Стан пристрою: не вибрано джерело

Параметр	Призначення
English (●), Китайский язык, Немецкий язык, Французский язык, Итальянский язык, Испанский язык, Португал.язык, Голландский язык, Датский язык, Шведский язык, Финский язык, Норвежский язык, Русский яз., Прочее	Вибір мови за замовчуванням для субтитрів на DVD.



## Тип монитора

Вибір співвідношення сторін відповідно до підключеного монітора.

(Співвідношення сторін екрана цього пристрою також зміниться.)

Залежно від диска технологія [Letterbox] може бути вибрана автоматично замість технології [Pan Scan] і навпаки.

Стан пристрою: не вибрано джерело

Параметр	Призначення
16:9 (●) 	Відображення широкоекранного зображення. Підходить для підключення до широкоекранного монітора або монітора, де можна вибрати широкоекранний режим.
Letterbox 	Відображення широкоекранного зображення зі смугами згори та знизу екрана. Підходить для підключення до монітора з екраном 4:3.
Pan Scan 	Відображення широкоекранного зображення на весь екран і автоматичне вилучення частин, що не вмістилися.

## Упр.воспр.Video CD

Стан пристрою: не вибрано джерело

Параметр	Призначення
ВЫКЛ, ВКЛ (●)	Відтворення формату VCD з функціями PBC.

## Додаткові відомості

### Додаткове аудіо- та відеообладнання

До гнізда AUX на цьому пристрої можна підключати додаткові пристрої, наприклад портативний мультимедійний програвач, ігрову приставку тощо.

#### Вибір додаткового пристрою

- 1 Натисніть HOME, потім торкніться [AUX].  
Відобразиться екран відтворення AUX.

#### Налаштування рівня гучності

Перед відтворенням налаштуйте гучність підключеного пристрою.

- 1 Зменшення гучності на цьому пристрої.
- 2 Натисніть HOME, потім торкніться [AUX].  
Відобразиться екран відтворення AUX.
- 3 Торкніть піктограму , щоб відкрити меню, а потім виберіть пункт [Входной уровень].
- 4 Установіть на пристрої звичайний рівень гучності.
- 5 За допомогою кнопок -/+ відрегулюйте рівень.  
Рівень регулюється покроково в діапазоні від -10 до +15.

#### Зазначення типу пристрою

Зазначення типу (аудіо чи відео) будь-якого підключеного пристрою веде до відповідної зміни фонового екрана.

- 1 Натисніть HOME, потім торкніться [AUX].
- 2 Торкніться [Front] або [Rear].  
[Front] використовується виключно для аудіо.
- 3 Обравши [Rear], торкніть піктограму , щоб відкрити меню, а потім виберіть пункт [Ввод AUX].

#### 4 Виберіть значення [Аудіо], [Відео] або [Автоматич.].

Значенням за промовчанням є [Автоматич.].

Щоб повернутися до попереднього екрана, торкніть піктограму .

### Камера заднього виду

Підключивши додаткову камеру заднього виду до гнізда CAMERA IN, можна відтворювати з неї зображення.

Зображення з камери заднього виду відтворюється, коли:

- горить задній ліхтар (або важіль перемикання передач встановлено в положення заднього ходу— R);
- натиснути HOME, потім торкнутися [Кам. задн. в.].
- Натисніть та утримуйте DSPL, а потім виберіть [Кам. задн. в.].

### Застережні заходи

- Дайте пристрою охолонути, якщо автомобіль було припарковано під прямим сонячним промінням.
- Антена з електричним приводом висувається автоматично.

#### Конденсація вологи

Якщо у пристрої з'явилася волога, вийміть диск і почекайте з годину, поки пристрій не висохне; у протилежному випадку пристрій може не працювати належним чином.

#### Забезпечення високої якості звуку

Не розливайте рідини на пристрій і на диски.

#### Примітки щодо безпеки

- Дотримуйтеся місцевих правил і законів щодо дорожнього руху.
- Під час керування автомобілем
  - Не керуйте пристроєм і не переглядайте зображення на ньому, оскільки це може відволікти вашу увагу й призвести до аварії. Щоб керувати пристроєм або переглядати зображення на ньому, зупиніть автомобіль у безпечному місці.
  - Не використовуйте функцію налаштування або жодну іншу функцію, що може відволікти увагу від дороги.
  - Під час руху заднім ходом завжди дивіться назад і уважно оглядайте середовище навколо себе задля своєї безпеки, навіть якщо підключено камеру заднього виду. Не покладайтеся лише на камеру заднього виду.

- Під час роботи з пристроєм
  - Не вставляйте руки, пальці або інші сторонні предмети у пристрій, оскільки це може призвести до травмування або пошкодження пристрою.
  - Тримайте дрібні предмети в місцях, недоступних для дітей.
  - Обов'язково пристебніть ремені безпеки, щоб запобігти травмуванню у випадку раптового руху автомобіля.

### Запобігання аварії

Зображення відображаються тільки після паркування автомобіля та ввімкнення стоянкового гальма. Якщо автомобіль починає рух під час відтворення відео, відображається таке повідомлення і перегляд відео припиняється.

### [Відео заблоковано для безпеки.]

Монітор, підключений до роз'єму REAR VIDEO OUT, залишається активним під час руху автомобіля.

Переглядати відео не можна, але можна слухати звук.

Не керуйте пристроєм і не дивіться на монітор під час водіння.

## Примітки щодо встановлення

- Рекомендовано, щоб цей пристрій встановлював кваліфікований спеціаліст або обслуговуючий персонал.
  - Якщо потрібно встановити цей пристрій самостійно, зверніться до посібника «Установлення/Підключення», що входить до комплекту постачання.
  - Неправильне встановлення може призвести до розрядження акумулятора або короткого замикання.
- Якщо пристрій не працює належним чином, спершу перевірте з'єднання, звернувшись до посібника «Установлення/Підключення». Якщо все гаразд, перевірте запобіжник.
- Захищайте поверхню пристрою від пошкоджень.
  - Бережіть поверхню пристрою від впливу хімічних речовин, таких як препарати для знищення й відлякування комах, лак для волосся тощо.
  - Не залишайте надовго гумові або пластикові вироби в контакт з пристроєм. Інакше можна пошкодити поверхню пристрою або спричинити його деформацію.
- Під час встановлення безпечно зафіксуйте пристрій.

- Під час встановлення обов'язково вимкніть запалювання. Встановлення пристрою за ввімкненого запалювання може призвести до розрядження акумулятора або короткого замикання.
- Під час встановлення будьте обережними, щоб не пошкодити дрелем жодних частин автомобіля, таких як трубки, шланги, бензобак або електропроводка, оскільки це може призвести до пожежі або нещасного випадку.

## Примітки щодо РК-панелі

- Уникайте потрапляння вологи та рідини на РК-панель. Це може спричинити несправності.

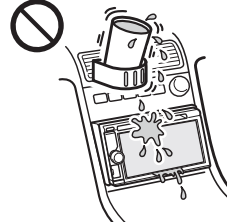

- Не натискайте на РК-панель, оскільки це може призвести до викривлення зображення або до несправностей (тобто може втратитися чіткість зображення або пошкодитися РК-панель).
- Торкайтеся РК-панелі лише пальцями. Використання інших інструментів може пошкодити або зламати її.
- Чистьте РК-панель за допомогою сухої м'якої тканини. Не використовуйте розчинники, зокрема бензол, розріджувачі, наявні у продажу очисні засоби й антистатичні аерозолі.
- Не використовуйте цей пристрій за межами температурного діапазону 5–45 °C.
- Якщо машину припарковано в занадто холодному або спекотному місці, зображення може бути нечітким. Але це не свідчить про пошкодження монітора, і зображення стане чітким, як тільки в автомобілі встановиться потрібна температура.
- На моніторі може з'явитися кілька нерухомих блакитних, червоних або зелених точок. Вони називаються «яскравими плямами» та можуть з'являтися на будь-якому РК-екрані. РК-панелі виготовляються за допомогою високоточних технологій, які гарантують функціонування більше ніж 99,99 % їх сегментів. Але незначний відсоток (приблизно 0,01 %) сегментів може не відтворюватися належним чином. Проте це не заважатиме перегляду.

## Підтримувані диски та типи файлів

### Диски

DVD*	DVD VIDEO DVD-R/DVD-R DL/DVD-RW (у режимі відео) DVD+R/DVD+R DL/DVD+RW
VCD	Video CD (вер. 1.0/1.1/2.0)
CD	Audio CD CD-ROM/CD-R/CD-RW

\* Термін «DVD» може використовуватися в цій інструкції з експлуатації як загальне позначення дисків DVD VIDEO, DVD-R/DVD-RW та DVD+R/DVD+RW.

### Типи файлів

Докладнішу інформацію щодо форматів стиснення див. на стор. 19.

Аудіо	MP3, WMA
Відео	Xvid
Фото	jpeg (.jpg)

### Примітки щодо дисків

- Тримайте диски подалі від прямого сонячного проміння або таких джерел високих температур, як труби з гарячим повітрям, а також не залишайте їх в автомобілях, припаркованих під прямим сонячним промінням.
- Перед відтворенням дисків очищуйте їх тканиною для чищення, рухаючись від центра до країв. Не використовуйте розчинники, зокрема бензол, розріджувачі, наявні у продажу очисні засоби.
- Цей апарат призначено для відтворення дисків, які відповідають стандарту компакт-дисків (CD). Диски DualDisc і деякі музичні компакт-диски, зашифровані за допомогою технологій захисту авторських прав, не відповідають стандарту Compact Disc (CD), а тому можуть не відтворюватись цим пристроєм.
- **Диски, які НЕ МОЖНА відтворювати в цьому пристрої**
  - Диски з етикетками, наліпками або із прикріпленою липкою стрічкою та липким папером. Відтворення таких дисків може призвести до несправності пристрою або пошкодити диск.



- Диски нестандартних форм (наприклад, у формі серця, квадрату, зірки тощо). Намагання відтворити їх може пошкодити пристрій.
- Диски діаметром 8 см.

### Примітки щодо операцій з відтворення дисків DVD та VCD

Деякі операції з відтворення дисків DVD та VCD можуть спеціально встановлюватися розробниками програмної продукції. Оскільки цей пристрій відтворює диски DVD та VCD відповідно до вмісту, передбаченого розробниками програмної продукції, деякі функції відтворення можуть бути недоступними. Також перегляньте інструкції, що надаються разом із дисками DVD та VCD.

### Примітки щодо відтворення DATA CD, DATA DVD та USB

- Деякі диски DATA CD і DATA DVD (залежно від обладнання, що використовується для їх запису, або стану диска) можуть не відтворюватися на цьому пристрої.
- Для деяких дисків необхідна фіналізація (стор. 18).
- Пристрій сумісний із зазначеними нижче стандартами.
  - Для дисків DATA CD
    - формат ISO 9660 рівня 1 та 2, Joliet/Romeo у форматі розширення
  - Для дисків DATA DVD
    - формат UDF Bridge (поєднані UDF та ISO 9660)
- Максимальна кількість:
  - папок (альбомів): 256 (у тому числі коренева й порожні папки);
  - файлів (композицій, відеофайлів, фотографій) і папок на диску: 2000 (якщо ім'я файлу або папки містить багато символів, ця кількість може не досягати числа 2000);
  - відображуваних символів для назви папки або файлу: 32.
- Сумісні кодекси: MP3 (.mp3), WMA (.wma), JPEG (.jpg) і Xvid (.avi).
- Файли DRM (керування цифровими правами) можуть не відтворюватися.

### Примітки щодо фіналізації дисків

Нижче перераховані диски, які потребують фіналізації для відтворення на цьому пристрої.

- DVD-R/DVD-R DL (у режимі відео)
- DVD-RW у режимі відео
- DVD+R/DVD+R DL
- CD-R
- CD-RW

Диски DVD+RW можна відтворювати без фіналізації. Диск фіналізується автоматично.

Докладнішу інформацію див. у посібнику, що входить до комплексу з диском.

## Порядок відтворення файлів MP3/WMA/Xvid

Папки та файли впорядковуються відповідно до збільшення дати або часу поновлення.

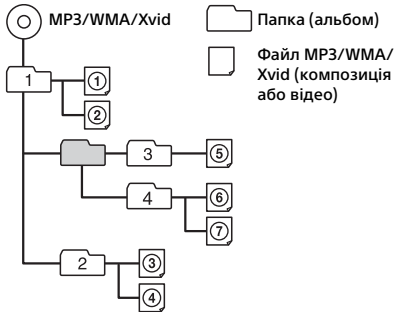

## Файли WMA

Відтворюються файли WMA\*1, які відповідають зазначеним нижче вимогам. Не гарантується відтворення всіх файлів WMA, які відповідають цим вимогам.

### Кодек

- Формат мультимедійних файлів: формат файлів ASF
- Розширення файлів: .wma
- Швидкість передавання даних: від 48 до 192 кбіт/с (підтримується змінна швидкість передавання (VBR))\*2
- Частота дискретизації\*3: 44,1 кГц

## Файли MP3

Відтворюються файли MP3, які відповідають зазначеним нижче вимогам. Не гарантується відтворення всіх файлів MP3, які відповідають цим вимогам.

### Кодек

- Формат мультимедійних файлів: формат файлів MP3 (MPEG-1 Layer3)
- Розширення файлів: .mp3
- Швидкість передавання даних: від 48 до 192 кбіт/с (підтримується змінна швидкість передавання (VBR))\*2
- Частота дискретизації\*3: 32, 44,1, 48 кГц

## Файли Xvid

Відтворюються файли Xvid, які відповідають зазначеним нижче вимогам. Не гарантується відтворення всіх файлів Xvid, які відповідають цим вимогам.

### Кодек

- Формат мультимедійних файлів: формат файлів Xvid
- Розширення файлів: .avi
- Профіль: додатковий простий
- Швидкість передавання даних: до 8 Мбіт/с
- Частота кадрів: до 30 кадрів/с (30р/60i)
- Роздільна здатність: до 720 x 576\*4

## Файли JPEG

Відтворюються файли JPEG\*5, які відповідають зазначеним нижче вимогам. Не гарантується відтворення всіх файлів JPEG, які відповідають цим вимогам.

### Кодек

- Формат мультимедійних файлів: сумісний із форматом DCF 2.0/Exif 2.21
- Розширення файлів: .jpg
- Профіль: базовий
- Кількість пікселів: до 6048 x 4032 пікселів (24000000 пікселів)

\*1 Неможливо відтворювати захищені авторським правом файли WMA.

\*2 Для пристроїв MSC залежно від частоти дискретизації може застосовуватися нетипова швидкість передавання даних або швидкість, яка не досягає гарантованої.

\*3 Частота дискретизації може відповідати не всім перетворювачам.

\*4 Ці числа вказують на максимальну роздільну здатність відтворюваного відео, а не на роздільну здатність екрана програвача. Роздільна здатність екрана складає 800 x 480 пікселів.

\*5 Деякі фотографії не відтворюються залежно від формату.

## Відомості про iPod

- Можна підключати наступні моделі iPod. Перед використанням пристроїв iPod слід оновити їхнє програмне забезпечення.

Сумісні моделі iPhone/iPod.

Сумісні моделі	USB
iPhone 5	○
iPhone 4S	○
iPhone 4	○
iPhone 3GS	○
iPod touch (5-те покоління)	○
iPod touch (4-те покоління)	○
iPod touch (3-тє покоління)	○
iPod classic	○
iPod nano (7-ме покоління)	○
iPod nano (6-те покоління)	○
iPod nano (5-те покоління)	○

- Напис «Made for iPod» (Виготовлено для iPod) чи «Made for iPhone» (Виготовлено для iPhone) означає, що електронний аксесуар був розроблений спеціально для підключення до iPod чи iPhone відповідно, і його розробник засвідчує відповідність технічним стандартам Apple. Компанія Apple не несе відповідальності за роботу цього пристрою або його відповідність стандартам безпеки та регулятивним нормам. Зверніть увагу, що використання цього аксесуара з iPod або iPhone може вплинути на якість безпроводового зв'язку.

У разі виникнення питань або проблем із пристроєм, не описаних у цій інструкції з експлуатації, зверніться до найближчого дилера Sony.

## Технічне обслуговування

### Заміна літєвого акумулятора в пульті дистанційного керування

За звичайних умов елемент живлення працюватиме приблизно 1 рік. (Термін служби може бути коротшим — це залежить від умов використання.)

Коли елемент живлення розряджається, відстань дії пульта дистанційного керування скорочується. Замініть акумулятор новим

літєвим акумулятором CR2025. Використання будь-якого іншого елемента живлення може призвести до займання або вибуху.

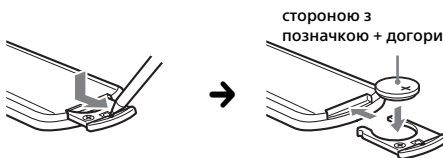

### Примітки щодо літєвого акумулятора

- Тримайте літєвий акумулятор у місцях, недоступних для дітей. Якщо хтось проковтнув акумулятор, негайно зверніться до лікаря.
- Для забезпечення належного контакту витріть акумулятор сухою тканиною.
- Установлюючи акумулятор, обов'язково слідкуйте за правильністю полярності.
- Не беріть акумулятор металевим пінцетом, щоб не сталося короткого замикання.
- Бережіть акумулятор від впливу надмірного тепла, наприклад прямих сонячних променів, вогню тощо.

### ЗАСТЕРЕЖЕННЯ

У випадку неправильного використання акумулятор може вибухнути.

Не перезаряджайте, не розбирайте та не кидайте у вогонь.

## Технічні характеристики

### Монітор

**Тип екрана:** широкий кольоровий РК-монітор

**Габаритні розміри:** 6,2 дюйма

**Система:** TFT з активною матрицею

**Кількість пікселів:**

1152000 пікселів (800 × 3 (RGB) × 480)

**Колірна система:**

PAL/NTSC/SECAM/PAL-M автоматичний вибір

### Тюнер

**FM**

**Діапазон настроювання:** 87,5–108,0 МГц

**Гніздо антени:**

З'єднувач для зовнішньої антени

**Проміжна частота:** 150 кГц

**Використовувана чутливість:** 10 дБф

**Вибірковість:** 70 дБ при 400 кГц

**Відношення сигнал/шум:** 70 дБ (моно)

**Розділення на 1 кГц:** 30 дБ

**Частотна характеристика:** 20–15000 Гц

**AM**

**Діапазон настроювання:** 531–1602 кГц

**Гніздо антени:**

З'єднувач для зовнішньої антени

**Проміжна частота:**

9267 кГц або 9258 кГц/4,5 кГц

**Чутливість:** 44 мкВ**Програвач DVD/CD****Відношення сигнал/шум:** 80 дБ**Частотна характеристика:** 20–20000 Гц**Коефіцієнт детонації:** поза вимірюваними межами**Коефіцієнт гармонійного спотворення:** 0,05 %**Код регіону:** зазначено знизу пристрою**Програвач USB****Інтерфейс:** USB (повношвидкісний)**Максимальна сила струму:** 1 А**Підсилювач потужності****Виходи:** виходи динаміків**Повний опір динаміків:** 4–8 Ом**Максимальна вихідна потужність:** 55 Вт × 4 (за 4 Ом)**Загальні відомості****Виходи:**

Вихідне гніздо для відео (на задній частині)

Термінали аудіовиходів (можливість переключення між передніми та задніми/сабвуфером)

Термінал керування антеною/підсилювачем потужності (REM OUT)

**Входи:**

Термінал керування підсвіченням

Вхідний термінал пульта дистанційного керування

Вхідне гніздо антени

Гніздо керування стоянковим гальмом

Гніздо зворотного входу

Вхідне гніздо камери

Термінал аудіовходу AUX (передній)

Термінал аудіо/відеовходу AUX (задній)

Порт USB

**Вимоги до джерела живлення:** Автомобільний акумулятор напругою 12 В постійного струму (негативне заземлення)**Габаритні розміри:** прибіл. 178 мм × 101,5 мм × 169 мм (ш/в/г)**Монтажні розміри:**

Прибіл. 178 мм × 100 мм × 165 мм (ш/в/г)

**Вага:** прибіл. 1,6 кг**Вміст упаковки:**

Основний пристрій (1)

Частини для встановлення та підключення (1 комплект)

**Додаткові аксесуари та обладнання:**

Пульт дистанційного керування: RM-X170

Мобільний монітор: XVM-B62

Камера заднього виду: XA-R800C

Монтажний кронштейн: GMD-D100

Ваш дилер може не мати в асортименті всього переліченого вище приладдя. Зверніться до дилера для отримання докладнішої інформації.

Конструкцію та технічні характеристики може бути змінено без повідомлення.

**Код регіону**

Код регіону застосовується для захисту авторських прав програмного забезпечення.

Код регіону вказано знизу пристрою; на пристрої можна відтворювати лише диски DVD з відповідним кодом регіону.

Також можна відтворювати диски DVD з

позначкою .

Якщо спробувати відтворити будь-який інший диск DVD, на екрані монітора з'явиться повідомлення [Воспроизв.запрещено кодом региона.]. Навіть якщо на диску DVD взагалі не позначено код регіону, відтворення DVD все-одно буде заборонено у зв'язку з регіональними обмеженнями.

**Авторські права**

Ліцензія на патенти для використання у США та інших країнах отримана від компанії Dolby Laboratories.

Технологія кодування звуку MPEG Layer-3 та патенти ліцензовані компаніями Fraunhofer IIS та Thomson.



Виготовлено за ліцензією компанії Dolby Laboratories. Dolby та емблема з двома літерами «D» є торговельними марками компанії Dolby Laboratories.

Windows Media є зареєстрованою торговельною маркою або торговельною маркою Microsoft Corporation у Сполучених Штатах Америки та/або в інших країнах.

Даний виріб захищений певними правами інтелектуальної власності корпорації Microsoft Corporation. Використання або поширення такої технології, окрім як у даному пристрої, заборонене без ліцензії корпорації Microsoft або уповноваженого представництва корпорації Microsoft.

«DVD VIDEO», «DVD-R», «DVD-RW», «DVD+R» і «DVD+RW» є торговельними марками.

ZAPPIN є торговельною маркою Sony Corporation.

iPhone, iPod, iPod classic, iPod nano та iPod touch є торговельними марками Apple Inc., зареєстрованими у США та інших країнах.

Android є торговельною маркою компанії Google Inc. Використання цієї торговельної марки регулюється дозволами Google.

Усі інші торгові марки є власністю відповідних власників.

---

## Пошук та усунення несправностей

У разі виникнення проблем із апаратом/ мобільним пристроєм обов'язково припаркуйте свій автомобіль у безпечному місці, перш ніж перевіряти ці проблеми.

Наведений нижче контрольний список допоможе вам вирішити проблеми, які можуть виникнути у пристрої.

Перш ніж переглянути наведений нижче контрольний список, перевірте підключення та робочі процедури.

Докладніша інформація про використання запобіжника та зняття пристрою з панелі приладів міститься в посібнику зі встановлення та підключення, що входить до комплекту постачання цього пристрою.

Якщо несправність не вдається усунути, відвідайте веб-сайт служби підтримки, зазначений на останній сторінці обкладинки.

### Загальні відомості

**Живлення не подається на пристрій.**

- Перевірте запобіжник.
- Неправильне підключення.
  - Підключіть жовтий і червоний шнур живлення.

**Звуковий сигнал відсутній.**

- Підключено додатковий підсилювач потужності, а вбудований підсилювач не використовується.

**Вміст пам'яті стерто.**

- Шнур живлення або елемент живлення відключено або не підключено належним чином.

**Збережені в пам'яті радіостанції та показник правильного часу стерті.**

**Перегорів запобіжник.**

**У пристрої виникає шум під час зміни положення замка запалювання.**

- Шнури неправильно підключені до додаткового гнізда живлення автомобіля.

---

**Індикація на моніторі зникла або не відображається.**

- Для регулятора освітлення встановлено значення [ВКЛ] (стор. 13).
- Якщо натиснути та утримувати кнопку OFF, екран зникне.
  - Натисніть і утримуйте кнопку OFF на пристрої, доки екран не зникне.
- Активовано функцію вимкнення монітора (стор. 4).
  - Торкніть екран, щоб увімкнути його знову.

---

**Екран не реагує на дотик належним чином.**

- Торкайтеся тільки однієї ділянки екрана за один раз. Якщо торкнутися одночасно дві або більше ділянки, екран не працюватиме правильно.
- Відкалібруйте сенсорний екран (стор. 13).
- Натисніть на сенсорну панель.
- Використання заднього монітору неможливе. Піктограми, що мають відобразитися на задньому моніторі недоступні.

---

**Не вдається вибрати елементи меню.**

- Недоступні елементи меню підсвічуються сірим кольором.

### Радіоприйом

**Не приймаються сигнали радіостанцій.**

**Звук супроводжується шумами.**

- Неправильне підключення.
  - Підключіть провід REM OUT (з синіми та білими смугами) або додатковий шнур живлення (червоний) до шнура живлення антенного підсилювача автомобіля (тільки якщо автомобіль обладнано вбудованою в заднє або бокове скло радіоантенною).
  - Перевірте підключення автомобільної антени.
  - Якщо антена з електричним приводом не висувається, перевірте підключення дроту керування антенною.

---

**Не вдається знайти запрограмовані станції.**

- Трансльований сигнал надто слабкий.

### RDS

**Не приймаються послуги RDS.**

- У цій області послуги RDS недоступні.

---

**Після кількох секунд прослуховування запускається функція пошуку.**

- Станція не є TP-станцією або транслює слабкий сигнал.
  - Вимкніть TA (стор. 8).

---

**Не передаються повідомлення про стан дорожнього руху.**

- Увімкніть TA (стор. 8).



- Станція не транслює повідомлення про поточну ситуацію на дорогах, незважаючи на те, що є TP-станцією.
  - Налаштуйте іншу станцію.

---

#### **RTY відображається як [RTY не знайдено].**

- Поточна станція не є RDS-станцією.
- Не отримано даних RDS.
- Станція не вказує тип передачі.

---

### **Зображення**

#### **Немає зображення/присутній шум зображення.**

- Підключення здійснено неправильно.
- Перевірте підключення між цим пристроєм та іншим обладнанням і налаштуйте вхідний селектор обладнання на відповідне джерело для цього пристрою.
- Диск пошкоджено або забруднено.
- Неправильний монтаж.
  - Установіть пристрій на стабільній частині автомобіля під кутом, меншим за 45°.
- Паркувальний шнур (світло-зелений) не приєднано до шнура перемикачання стоянкового гальма, або стоянкове гальмо не ввімкнено.

---

#### **Зображення не вміщується на екрані.**

- Встановлено співвідношення сторін для DVD.

---

#### **Немає зображення/присутній шум зображення на задньому моніторі.**

- Вибрано джерело або режим, який не підключено. Якщо немає вхідних даних, то, відповідно, немає й зображення на задньому моніторі.
- Параметри колірної системи встановлено неправильно.
  - Відповідно до підключеного монітора встановіть колірну систему [PAL] або [NTSC] (стор. 13).
- Зображення з камери заднього виду відображається на цьому пристрої.
  - На задній панелі не буде зображення, якщо зображення з камери заднього виду відображається на цьому пристрої.

---

### **Звук**

#### **Звук відсутній/переривається/тріщить.**

- Підключення здійснено неправильно.
- Перевірте підключення між цим пристроєм і підключеним обладнанням та налаштуйте вхідний селектор обладнання на відповідне джерело для цього пристрою.
- Диск пошкоджено або забруднено.
- Неправильний монтаж.
  - Установіть пристрій на стабільній частині автомобіля під кутом, меншим за 45°.

- Значення частоти дискретизації файлу MP3 відрізняється від 32; 44,1 і 48 кГц.
- Значення частоти дискретизації файлу WMA відрізняється від 44,1 кГц.
- Значення швидкості передавання даних для файлу MP3 знаходиться за межами діапазону 48–192 кбіт/с.
- Значення швидкості передавання даних для файлу WMA знаходиться за межами діапазону 48–192 кбіт/с.
- Відтворення даних пристроєм відбувається в режимі призупинення /прокрутки назад/ прокрутки вперед.
- Параметри для виходів встановлено неправильно.
- Рівень відтворення звуку DVD занижений (стор. 12).
- Рівень гучності надто низький.
- Активовано функцію АТТ.
- Формат не підтримується (наприклад, DTS).
  - Перевірте, чи підтримується формат цим пристроєм (стор. 18).

---

#### **Звук супроводжується шумом.**

- Шнури й кабелі мають бути віддалені один від одного.

---

### **Функціонування диска**

#### **Не відтворюється диск.**

- Диск пошкоджено або забруднено.
- Диск не відтворюється.
- Диск DVD не відтворюється через невідповідний код регіону.
- Диск не фіналізовано (стор. 18).
- Формат диска й версія файлу несумісні з цим пристроєм (стор. 18).
- Натисніть ▲, щоб виїняти диск.

---

#### **Файли форматів MP3/WMA/Xvid не відтворюються.**

- Запис зроблено у форматі, відмінному від формату ISO 9660 рівень 1 або рівень 2, розширеного формату Joliet/Romeo (DATA CD) або формату UDF Bridge (DATA DVD) (стор. 18).
- Неправильне розширення файлу (стор. 19).
- Файли збережено не у форматі MP3/WMA/Xvid.
- Якщо на диску містяться файли кількох типів, відтворюватимуться тільки файли вибраного типу (аудіо або відео).
  - Виберіть відповідний тип файлу зі списку (стор. 11).

---

#### **Файли MP3/WMA/Xvid потребують більше часу для початку відтворення, ніж інші.**

- Наведені нижче диски потребують більше часу для початку відтворення:
  - диск, записаний зі складною структурою дерева файлів;
  - диск, на який можна додавати файли даних.

---

**Не вдається виконати певні функції.**

- Залежно від диска може бути неможливо виконати такі операції, як припинення відтворення, пошук, повтор або відтворення у випадковому порядку. Докладнішу інформацію див. у посібнику, що входить до комплекту з диском.

---

**Не вдається змінити мову звукових доріжок/субтитрів або кут нахилу екрана.**

- Замість кнопки прямого вибору на пульті дистанційного керування використовується меню DVD (стор. 9).
- Багатомовні композиції, багатомовні субтитри або параметри кутів нахилу не записані на DVD.
- На цьому DVD заборонено вносити зміни.

---

**Кнопки операцій не функціонують.  
Диск не виймається.**

- Натисніть кнопку скидання (стор. 4).

---

**Відтворення USB**

---

**Неможливо відтворити елементи через концентратор USB.**

- Підключіть пристрій iPod/USB до апарата без концентратора USB.

---

**Не вдається відтворити елементи.**

- Підключіть пристрій USB ще раз.

---

**Для відтворення із пристрою USB потрібно більше часу.**

- Пристрій USB містить великі файли або файли зі складною структурою дерева.

---

**Переривчастість звуку.**

- Звук може перериватися, якщо швидкість передавання даних перевищує 320 кбіт/с.

---

**Індикація помилок/повідомлення про помилки**

---

**Ошибка диска**

- Пристрою не вдається прочитати дані у зв'язку із проблемою.
- Дані пошкоджено або зіпсовано.
- Диск зіпсовано.
- Диск є несумісним із цим пристроєм.
- Диск не фіналізовано.
- Диск забруднений або вставлений нижньою стороною догори.
  - Почистьте диск або вставте його правильно.
- Вставлено порожній диск.
- Диск не може відтворюватися через проблему.
  - Вставте інший диск.
- Диск несумісний із цим пристроєм.
  - Вставте сумісний диск.

- Натисніть , щоб вийняти диск.

---

**Концентратори не поддерживаются.**

- Концентратори USB не підтримуються цим пристроєм.

---

**Нет воспроизводимых данных.**

- Диск не містить даних для відтворення.
- iPod не містить даних для відтворення.
  - Завантажте файли з музикою або відео у пристрій iPod.

---

**Перегрузка USB по току**

- Пристрій USB перенавантажено.
  - Відключіть пристрій USB, а потім змініть джерело, натиснувши кнопку SOURCE.
  - Вказує, що пристрій USB несправний, або підключено пристрій, який не підтримується.

---

**Воспроизв.запрещено кодом региона.**

- Код регіону на диску DVD відрізняється від коду регіону на цьому пристрої.

---

**Звук в формате DTS не слышно.**

- Формат дисків DTS не підтримується. Якщо вибрано формат DTS, звук не виводиться.
  - Формат дисків DTS не відтворюється на цьому пристрої. Використовуйте формат дисків, сумісний із цим пристроєм (стор. 18).

---

**USB-устройство не поддерживается**

- Щоб отримати докладнішу інформацію щодо сумісності пристрою USB, див. веб-сайт підтримки, зазначений на останній сторінці обкладинки.

- 
- Пристрій не може відобразити цей символ.

# Перелік мовних кодів

## Перелік мовних кодів

Написання мов відповідає стандарту ISO 639: 1988 (E/F).

Код	Мова	Код	Мова	Код	Мова	Код	Мова
1027	Afar	1183	Irish	1347	Maori	1507	Samoaan
1028	Abkhazian	1186	Scots Gaelic	1349	Macedonian	1508	Shona
1032	Afrikaans	1194	Galician	1350	Malayalam	1509	Somali
1039	Amharic	1196	Guarani	1352	Mongolian	1511	Albanian
1044	Arabic	1203	Gujarati	1353	Moldavian	1512	Serbian
1045	Assamese	1209	Hausa	1356	Marathi	1513	Siswati
1051	Aymara	1217	Hindi	1357	Malay	1514	Sesotho
1052	Azerbaijani	1226	Croatian	1358	Maltese	1515	Sundanese
1053	Bashkir	1229	Hungarian	1363	Burmese	1516	Swedish
1057	Byelorussian	1233	Armenian	1365	Nauru	1517	Swahili
1059	Bulgarian	1235	Interlingua	1369	Nepali	1521	Tamil
1060	Bihari	1239	Interlingue	1376	Dutch	1525	Telugu
1061	Bislama	1245	Inupiak	1379	Norwegian	1527	Tajik
1066	Bengali; Bangla	1248 1253	Indonesian Icelandic	1393 1403	Occitan (Afan)Oromo	1528 1529	Thai Tigrinya
1067	Tibetan	1254	Italian	1408	Oriya	1531	Turkmen
1070	Breton	1257	Hebrew	1417	Punjabi	1532	Tagalog
1079	Catalan	1261	Japanese	1428	Polish	1534	Setswana
1093	Corsican	1269	Yiddish	1435	Pashto;	1535	Tonga
1097	Czech	1283	Javanese		Pushto	1538	Turkish
1103	Welsh	1287	Georgian	1436	Portuguese	1539	Tsonga
1105	Danish	1297	Kazakh	1463	Quechua	1540	Tatar
1109	German	1298	Greenlandic	1481	Rhaeto-	1543	Twì
1130	Bhutani	1299	Cambodian		Romance	1557	Ukrainian
1142	Greek	1300	Kannada	1482	Kirundi	1564	Urdu
1144	English	1301	Korean	1483	Romanian	1572	Uzbek
1145	Esperanto	1305	Kashmiri	1489	Russian	1581	Vietnamese
1149	Spanish	1307	Kurdish	1491	Kinyarwanda	1587	Volapük
1150	Estonian	1311	Kirghiz	1495	Sanskrit	1613	Wolof
1151	Basque	1313	Latin	1498	Sindhi	1632	Xhosa
1157	Persian	1326	Lingala	1501	Sangho	1665	Yoruba
1165	Finnish	1327	Laothian	1502	Serbo-	1684	Chinese
1166	Fiji	1332	Lithuanian		Croatian	1697	Zulu
1171	Faroese	1334	Latvian;	1503	Singhalese		
1174	French		Lettish	1505	Slovak		
1181	Frisian	1345	Malagasy	1506	Slovenian	1703	Не вказана







iPhone, iPod, iPod classic, iPod nano, and iPod touch are trademarks of Apple Inc., registered in the U.S. and other countries.

## About iPod

- You can connect to the following iPod models. Update your iPod devices to the latest software before use.

Compatible iPhone/iPod models.

Compatible Model	USB
iPhone 5	<input type="radio"/>
iPhone 4S	<input type="radio"/>
iPhone 4	<input type="radio"/>
iPhone 3GS	<input type="radio"/>
iPod touch (5th generation)	<input type="radio"/>
iPod touch (4th generation)	<input type="radio"/>
iPod touch (3rd generation)	<input type="radio"/>
iPod classic	<input type="radio"/>
iPod nano (7th generation)	<input type="radio"/>
iPod nano (6th generation)	<input type="radio"/>
iPod nano (5th generation)	<input type="radio"/>

- “Made for iPod” and “Made for iPhone” mean that an electronic accessory has been designed to connect specifically to iPod or iPhone, respectively, and has been certified by the developer to meet Apple performance standards. Apple is not responsible for the operation of this device or its compliance with safety and regulatory standards. Please note that the use of this accessory with iPod or iPhone may affect wireless performance.

## Сайт підтримки

У випадку виникнення будь-яких питань або для отримання найновіших відомостей щодо цього продукту відвідайте вказаний нижче веб-сайт:

## Сайт для получения поддержки

В случае возникновения вопросов и для получения самых последних сведений о данном продукте посетите следующий веб-сайт:

<http://support.sony-europe.com/>

Зарегистрируйте ваш продукт на:  
Зареєструйте свій продукт он-лайн на:

[www.sony-europe.com/myproducts](http://www.sony-europe.com/myproducts)

Виробник:  
Sony Corporation 1-7-1, Konan, Minato-ku,  
Tokyo, Japan, 108-0075.

Импортер на территории стран Таможенного союза  
ЗАО "Сони Электроникс", Россия, 123103, Москва,  
Карамышевский проезд, 6

Уповноважений представник в Україні:  
ТОВ «Соні Україна»,  
вул. Спаська 30, м.Київ, 04070, Україна.

<http://www.sony.net/>

©2013 Sony Corporation Printed in China



\* 4 4 8 4 8 3 4 6 2 \* (1)